

ROLLIMPEX®

Insektenschutz & Beschattungssysteme



PREISLISTE

Fachhandel - 10.4

Qualität, die überzeugt,
zu Preisen, die entscheiden!

Kasten- und Führungsschienenfarben

	99 RAL	01 Silber	02 Weiß	03 Grau	08 Dunkelbraun	09 Hellbraun	23 Antrazitgrau
Kasten "S" 45°, 125 mm	Mp.	/	St.	St.	St.	St.	St.
Kasten "S" 45°, 137 mm	Mp.	St.	St.	St.	St.	St.	St.
Kasten "S" & "SMI" 45°, 150 mm / 165 mm / 180 mm / 205 mm	Mp.	St.	St.	St.	St.	St.	St.
Kasten "S" 45°, 250 mm	Mp.	/	St.	St.	St.	St.	/
Kasten "S" 45°, 300 mm	Mp.	St.	St.	St.	St.	St.	/
Kasten "S" 45°, 350 mm	Mp.	/	St.	St.	St.	St.	/
Kasten "E" halbrund, stranggepreßt, 137 mm	Mp.	St.	St.	St.	St.	St.	Mp.
Kasten "E" & "EMI" halbrund, stranggepreßt, 165 mm / 180 mm / 205 mm	Mp.	St.	St.	St.	St.	St.	Mp.
Kasten "I" 90°, 137 mm	Mp.	/	St.	Mp.	Mp.	/	Mp.
Kasten "I" & "IMI" 90°, 165 mm / 180 mm / 205 mm	Mp.	/	St.	Mp.	Mp.	/	Mp.
Kasten "R" halbrund, rollgeformt, 137 mm / 165 mm / 180 mm / 205 mm	Mp.	Mp.	St.	Mp.	Mp.	Mp.	Mp.
Führungsschiene PP45 (45 x 22 mm)	Mp.	/	St.	St.	St.	/	/
Führungsschiene (Doppelschiene für Kombinationen 79 x 22 mm) "PPD79"	Mp.	St.	St.	St.	St.	St.	St.
Führungsschiene "PP53" (53 x 22 mm)	Mp.	St.	St.	St.	St.	St.	St.
Führungsschiene "PP68" (68 x 22 mm)	Mp.	St.	St.	St.	St.	St.	St.
Führungsschiene "PK53" (Winkelschiene 53 x 22 (inkl. Schenkel 60) mm)	Mp.	St.	St.	St.	St.	St.	St.
Führungsschiene "PPW66S"	Mp.	/	St.	St.	St.	/	/
Führungsschiene "PPDO53" (Rollladen mit Insektenschutzrollo 53 x 43 mm)	Mp.	/	St.	St.	St.	St.	St.
Führungsschienenabdeckung 53 x 15 mm für PP53 und PK53 "N/PPDO"	Mp.	St.	St.	St.	St.	St.	/
Abstandhalter 53 x 20 mm für PP53 und PK53 "D/PP"	Mp.	St.	St.	St.	St.	St.	/
Führungsschiene "PP66" ((66 x 27 mm) bis 205er Kasten)	Mp.	St.	St.	St.	St.	/	/
Führungsschiene "PP75" ((75 x 27 mm) für 250er und 300er Kasten)	Mp.	St.	St.	St.	St.	/	/
Führungsschiene "PP250" (89 x 34 mm)	Mp.	/	St.	St.	St.	/	/
Endleiste für PA39	Mp.	St.	St.	St.	St.	/	St.
Endleiste für PA52	Mp.	St.	St.	St.	St.	/	St.
Endleiste für PA77	Mp.	/	St.	St.	St.	/	/
KT30 Aluminiumwinkel 20 x 30 mm	Mp.	/	St.	St.	St.	St.	/

Aluminiumpanzerfarben

	PA39	PE41	PA52	PE55	PA77
00 Unlackiert (RAL möglich)	/	St.	/	/	/
01 Silber (ähnlich wie RAL 9006)	St.	/	St.	/	St.
02 Weiß (ähnlich wie RAL 9016)	St.	St.	St.	St.	St.
03 Grau (ähnlich wie RAL 7038)	St.	St.	St.	St.	St.
04 Dunkelbeige (ähnlich wie RAL 1019)	St.	/	/	/	/
05 Hellbeige (ähnlich wie RAL 1013)	St.	/	St.	/	Mp.
06 Holz dunkel	Mp.	/	Mp.	/	/
07 Holz hell	Mp.	/	/	/	/
08 Dunkelbraun (ähnlich wie RAL 8019)	St.	St.	St.	St.	St.
09 Hellbraun (ähnlich wie RAL 8014)	St.	/	/	St.	/
13 Grün (ähnlich wie RAL 6005)	Mp.	/	/	/	/
15 Cremeweiß (ähnlich wie RAL 9001)	St.	/	/	/	/
16 Hellelfenbein (ähnlich wie RAL 1015)	St.	/	/	/	/
17 Tannengrün (ähnlich wie RAL 6009)	Mp.	/	/	/	/
23 Anthrazitgrau (ähnlich wie RAL 7016)	Mp.	/	Mp.	/	/
24 Goldeiche	Mp.	/	/	/	/

St. = Standardfarbe - Mp. = Mehrpreis

Führungsschienen

PP 53

einsetzbar bei PA39, PA40
und PE41

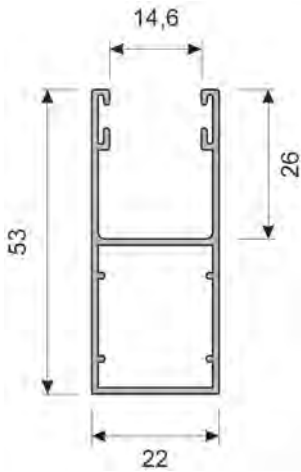

PK 53

einsetzbar bei PA39, PA40
und PE41

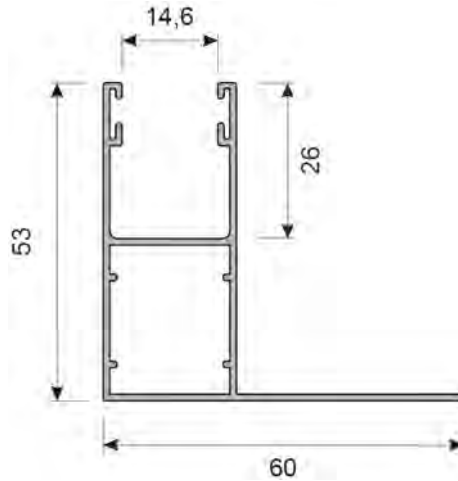

PPDO 53

einsetzbar bei PA39, PA40
und PE41

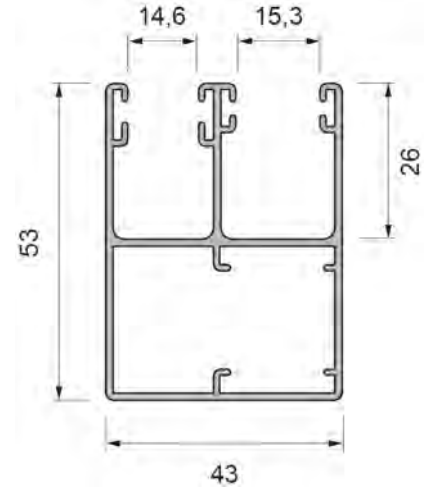

N/PPDO

Standard bei E39, E40
und EMI39

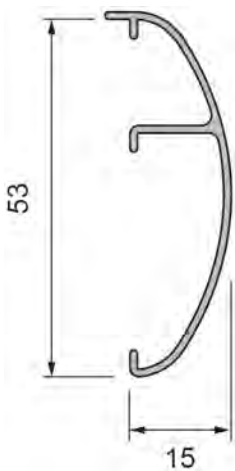

D/PP

Aufdoppelschiene einsetzbar
bei PP 53 und PPDO 53

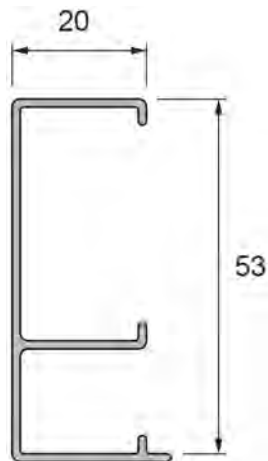

PPD 79

einsetzbar bei PA39, PA40
und PE41

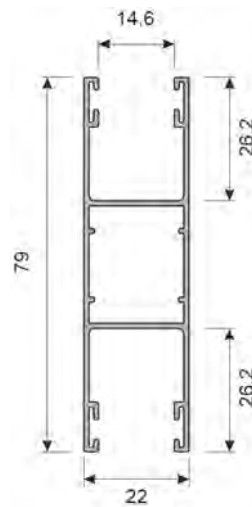

PPW 66/S

Standard bei S41 und E41
Sicherheitsrollladen

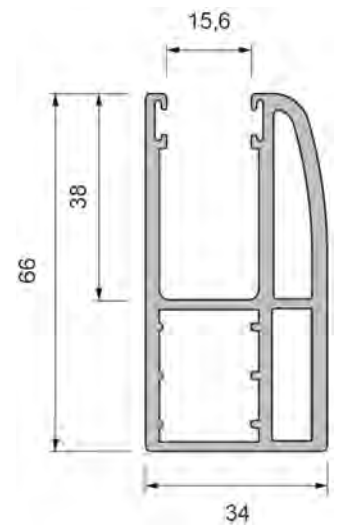

PP 66

Standard bei PA52
137 - 205 mm Kästen

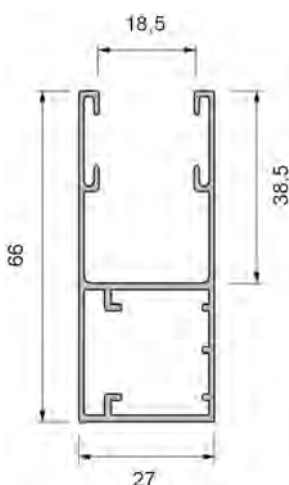

PP 75

Standard bei PA52
250 mm Kästen

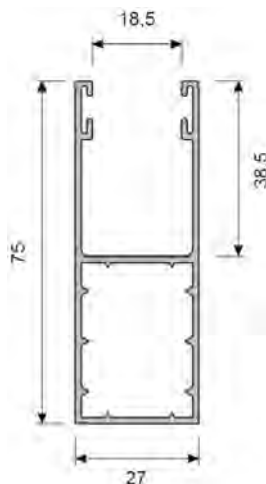

PP 89

Standard bei PA77

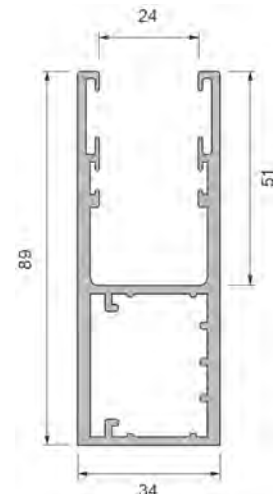

Windwiderstandsklassen nach Windlastzonen und Geländekategorien

Bestimmen Sie auf der Deutschlandkarte die Windlastzone (A = grün, B = gelb, C = orange oder D = rot) in der Sie Ihren Rollladen montieren möchten. Wählen Sie ebenfalls die entsprechende Geländekategorie (I, II, III oder IV) für den Montageort. In der unteren Tabelle auf dieser Seite können Sie dann die Windwiderstandsklasse, unter Berücksichtigung der Montagehöhe (Erdgeschoss, Hochhaus ...), für Ihren Rollladen bestimmen.

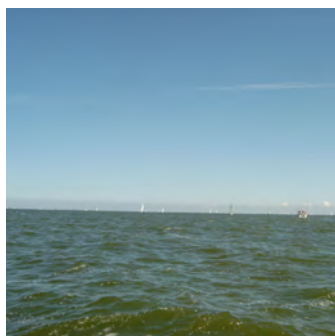

Geländekategorie I:
Offene See, See mit mindestens 5 km freier Fläche in Windrichtung bzw. glattes flaches Land, ohne Hindernisse.



Geländekategorie III:
Vorstädte, Industrie- oder Gewerbegebiete und Wälder.

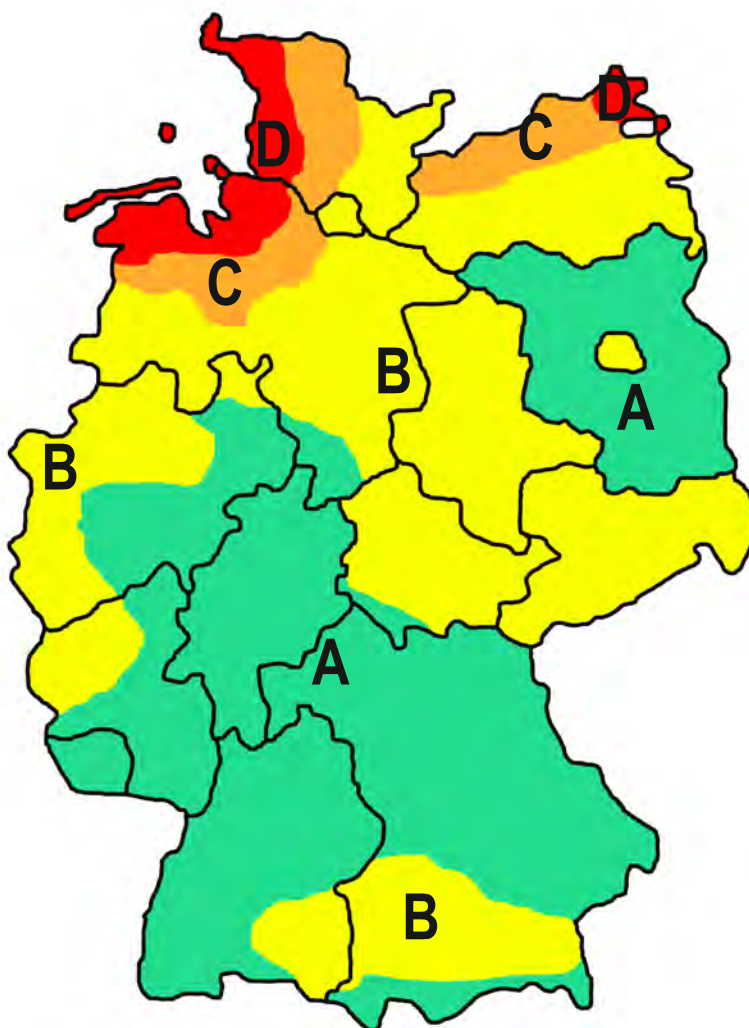

Geländekategorie II:
Gelände mit Hecken, einzelnen Gehölzen, Häusern oder Bäumen z. B. landwirtschaftliche Gebiete.



Geländekategorie IV:
Stadtgebiete, bei denen mindestens 15% der Fläche mit Gebäuden bebaut sind, deren mittlere Höhe 15 m überschreitet.

		Einbauhöhe der Rollladen im unterem Bereich 0 - 8 Meter				Einbauhöhe der Rollladen im mittlerem Bereich 8 - 20 Meter				Einbauhöhe der Rollladen im oberem Bereich 20 - 100 Meter			
Gelände- kategorie	→ Windlastzonen	A	B	C	D	A	B	C	D	A	B	C	D
		I	Windwider- standsklasse	3	4	4	4	4	4	5	5	4	5
II	Windwider- standsklasse	3	3	4	4	3	4	4	5	4	5	5	5
III	Windwider- standsklasse	2	3	3	4	4	3	4	4	4	5	5	5
IV	Windwider- standsklasse	2	3	3	3	3	3	3	4	4	4	4	5



Einkaufspreise für Vorbaurolläden "S39" 45° in Standardfarben mit Gurt-/Schnurantrieb

Rollladenkasten aus rollgeformtem Aluminium, allseitig geschlossen, mit Druckgußblendkappen, abgeschrägte Ausführung 45°, Oberfläche einbrennlackiert. Hohlkammerführungsschiene aus stranggepreßtem Aluminium, Oberflächenbeschichtung durch Mehrfach-Einbrennlackierung (Standardausführung PP53). Aluminium-Rollladenpanzer Typ PA 39 aus doppelwandigem, rollgeformtem Aluminium mit Polyurethan-Hartschaum ausgeschäumt, gegen seitl. Verschieben arretiert. Deckfläche 39 mm: Oberfläche aus modifiziertem, hochabriebfesten Polyester-Strukturlack. Aufhängefedern, Aluminium-Hohlkammer-Endstab mit Neopren-Gummi-Dichtungsprofil.

Systembestandteile: Gurtzugantrieb mittels Super-Mini-Gurtwickler schwenkbar, Gurtbreite 14 mm Gurtdurchführung, alternativ Schnurwickler mit Durchführungsspirale 250 mm, Achtkantwelle Typ SW 40/60 aus verzinktem Stahl. Kugellager wartungsfrei. Walzenkapsel und Gurtscheibe aus hochfestem Polyamid. Zwischenmaße werden für die Preisberechnung aufgerundet. Übergrößen auf eigene Gefahr ohne Gewährleistung.

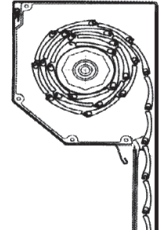

Kastengröße bei Verwendung einer Achtkantwelle mit 40 mm Ø	Breite Höhe	Rollladenbreite in mm																												Kastengröße bei Verwendung einer Achtkantwelle mit 60 mm Ø		
		1000	1100	1200	1300	1400	1500	1600	1700	1800	1900	2000	2100	2200	2300	2400	2500	2600	2700	2800	2900	3000	3100	3200	3300	3400	3500	3600	3700		3800	3900
125 mm (Höhe bis 1240)	1000	108	115	125	136	147	158	168	179	187	198	208	219	230	240	249	260	271	282	293	303	314	325	336	347	358	369	380	391	402	413	125 mm (Höhe bis 950)
	1100	115	126	140	151	162	173	183	194	205	219	230	241	252	263	274	285	300	311	322	333	344	355	366	377	388	399	410	421	432	443	
	1200	126	140	151	162	176	187	201	212	227	238	249	263	274	289	300	314	325	337	351	366	380	395	409	424	438	453	467	482	496	511	
	1300	136	151	162	177	191	206	216	231	245	256	271	285	300	311	325	340	351	366	380	395	409	424	438	453	467	482	497	511	526	540	
	1400	147	162	177	192	206	220	234	249	263	278	293	307	322	336	351	362	377	391	406	421	435	450	465	479	494	509	523	538	552	567	
	1500	158	173	188	206	220	235	249	267	282	296	314	329	344	358	373	388	403	414	432	450	468	486	504	523	541	559	577	595	613	631	
	1600	169	184	202	217	235	250	267	286	300	318	330	348	366	381	395	410	425	440	458	476	494	512	531	549	567	585	603	621	640	658	
	1700	176	195	213	231	250	268	286	300	318	337	355	370	384	403	417	436	447	465	484	502	520	538	557	575	593	611	630	648	666	684	
	1800	187	205	227	245	264	282	300	319	337	355	373	391	406	425	440	458	473	488	506	524	543	561	579	598	616	634	652	671	689	707	
	1900	198	220	238	256	278	297	318	337	351	370	388	407	422	440	458	473	488	503	525	547	569	590	612	634	656	678	699	721			
	2000	209	231	249	270	293	315	333	355	370	388	403	425	440	459	477	495	510	529	547	566	584	603	621	640	658	676					
	2100	219	241	263	285	307	329	348	366	385	400	422	440	455	474	492	511	529	548	566	585	603	622	640	659	677						
	2200	230	252	274	300	322	344	362	384	403	422	447	466	484	499	521	540	562	577	592	607	623	638	653								
	2300	241	263	289	311	336	358	377	396	418	437	459	477	496	518	543	559	577	596	615	633	652	671									
	2400	249	274	300	325	351	373	392	411	433	455	474	499	521	543	566	588	610	632	654	676	698										
	2500	260	285	314	340	366	388	414	436	458	477	502	525	550	569	595	620	646	671	697												
2600	271	300	325	351	377	403	425	447	469	492	517	540	565	591	617	642	668	694														
2700	282	311	337	366	391	417	436	465	490	513	532	558	587	617	646	675	704															
2800	293	322	351	380	406	425	451	473	503	525	551	577	602	628	654	680																
2900	304	347	387	430	459	488	514	547	584	613	646	679	711	744	777	810																
3000	318	361	404	441	470	503	529	562	595	628	668	707	747	787	827																	

über maximale Fläche von 6 m²

ab 3200 mm nur mit Führungsschiene PP68

Maximale Breiten gem. EN 13659				
Klasse	PP45	PP53	PK53	** PP68
1	2500	3200	3200	3900
2	2300	2900	2900	3400
3	2100	2500	2500	2900
4	1700	2100	2100	2300
5	1600	1800	1800	2000
6	1200	1600	1600	1900

** Mehrpreis PP68 x 15,- € / lfm. Rollladen-Gesamthöhe

Mehrpreise für elektrische Antriebe	
Motortyp	Preis
Selve SP, mechanisch ohne Hinderniserkennung	119,- €
Selve SE(L) **, elektronisch mit Hinderniserkennung	175,- €
Selve SE(L)-R **, elektronisch mit Hinderniserkennung und integr. Funkempfänger, Sender (siehe rechts)	235,- €
Solarantrieb, mechanisch ohne Hinderniserkennung, Funkbedienung, inkl. 1 Stk. 1-Kanal-Handsender	619,- €

** 40er Welle SE bzw. SE-R oder 60er Welle SEL bzw. SEL-R

Selve Funksender	Preis
Wandsender 1-Kanal	43,00 €
Handsender 1-Kanal	53,00 €
Handsender 5-Kanal	84,00 €
Handsender 10-Kanal	105,00 €
Handsender 10-Kanal mit Uhr	189,00 €

Feste Wellenverbindung (Hochschiebesicherung) alle 500 mm 1 Stück Wellenverbinder zum Preis von 4,80 € / Stk.



Einkaufspreise Vorbaurollladen 45° "SMI39" mit integriertem Insektenschutz in Standardfarben mit Gurt-/Schnurantrieb

Standardproduktbeschreibung siehe "S39" ohne Insektenschutz.

Zusätzlich integriertes Insektenschutzrollo bestehend aus: Moskitobehang mit Rohr, Lastbalken (Endleiste) mit Bürstendichtung, Federaufzugsmechanismus mit Softbremse, wartungs- und verschleißfreier, höhenverstellbarer Stopper für den Lastbalken.

Zwischenmaße werden für die Preisberechnung aufgerundet. Übergrößen, aus technischen Gründen nicht möglich.

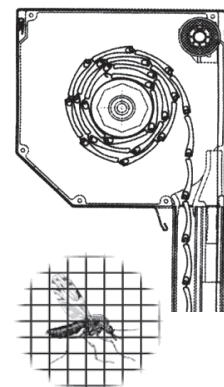

Kastengröße bei Verwendung einer Achtkantwelle mit 40 mm Ø	Breite und Höhe in mm	Rollladenbreite in mm											Kastengröße bei Verwendung einer Achtkantwelle mit 60 mm Ø
		1000	1100	1200	1300	1400	1500	1600	1700	1800	1900	2000	
150 mm (Höhe bis 1290)	1000	191	205	223	237	254	272	285	303	321	336	354	150 mm (Höhe bis 1140)
	1100	205	223	242	258	279	298	314	332	350	368	386	
	1200	223	242	263	284	301	323	340	361	379	401	422	
	1300	237	258	284	306	327	349	368	387	405	423	441	
	1400	255	280	302	328	349	371	390	409	427	449	464	
	1500	273	298	324	350	371	393	409	427	446	464	486	
	1600	286	315	341	366	389	407	427	449	461	483	505	
	1700	305	334	363	388	417	436	456	482	500	522	541	
	1800	321	350	379	405	430	453	471	494	519	541	563	
	1900	336	368	394	420	445	464	493	509	538	553	582	
	2000	354	383	409	435	457	483	505	527	549	575	594	
165 mm (Höhe bis 1650)	2100	372	401	427	449	472	501	523	546	568	597	623	165 mm (Höhe bis 1540)
	2200	383	416	438	464	483	516	525	568	590	620	646	
	2300	401	423	453	479	502	531	557	586	606	628	658	
	2400	415	438	464	494	520	546	572	605	631	657	680	
	2500	427	453	482	509	538	561	594	627	650	676	699	
180 mm (Höhe bis 2440)													180 mm (Höhe bis 2280)
205 mm (Höhe bis 2500)													205 mm (Höhe bis 2500)

Mehrpreise für elektrische Antriebe und Sender	
Motortyp	Preis
Selve SP, mechanisch ohne Hinderniserkennung	119,- €
Selve SE(L) **, elektronisch mit Hinderniserkennung	175,- €
Selve SE(L)-R **, elektronisch mit Hinderniserkennung und integr. Funkempfänger, ohne Hand-/Wandsender	235,- €
Solarantrieb, mechanisch ohne Hinderniserkennung, Funkbedienung, inkl. 1 Stk. 1-Kanal-Handsender	619,- €
Wandsender 1-Kanal	43,00 €
Handsender 1-Kanal	53,00 €
Handsender 5-Kanal	84,00 €
Handsender 10-Kanal	105,00 €
Handsender 10-Kanal mit Uhr	189,00 €

** 40er Welle SE bzw. SE-R oder 60er Welle SEL bzw. SEL-R

Feste Wellenverbindung (Hochschiebesicherung) technisch nicht möglich.



Einkaufspreise für abgerundeten Vorbaurollladen "E39" in Standardfarben mit Gurt-/Schnurantrieb

Rollladenkasten aus stranggepresstem Aluminium, allseitig geschlossen, mit Druckgußblendkappen, gerundete Ausführung, Oberfläche einbrennlackiert. Hohlkammerführungsschiene aus stranggepresstem Aluminium, Oberflächenbeschichtung durch Mehrfach-Einbrennlackierung (Standardausführung PP53 mit N/PPDO). Aluminium-Rollladenpanzer Typ PA 39 aus doppelwandigem, rollgeformtem Aluminium mit Polyurethan-Hartschaum ausgeschäumt, gegen seilf. Verschieben arretiert. Deckfläche 39 mm: Oberfläche aus modifiziertem, hochabriebfesten Polyester-Strukturlack. Aufhängefedern, Aluminium-Hohlkammer-Endstab mit Neopren-Gummi-Dichtungsprofil.
Systembestandteile: Gurtzugantrieb mittels Super-Mini-Gurtwickler schwenkbar, Gurtbreite 14 mm, Gurtdurchführung, alternativ Schnurwickler mit Durchführungsspirale 250 mm, Achtkantwelle Typ SW 40/60 aus verzinktem Stahl, Kugellager wartungsfrei. Walzenkapsel und Gurtscheibe aus hochfestem Polyamid. Zwischenmaße werden für die Preisberechnung aufgerundet. Übergrößen auf eigene Gefahr ohne Gewährleistung.

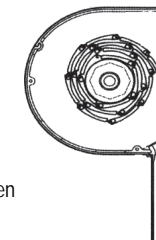

Kastengröße bei Verwendung einer Achtkantwelle mit 40 mm Ø	Breite	Rollladenbreite in mm																												Kastengröße bei Verwendung einer Achtkantwelle mit 60 mm Ø		
		Höhe	1000	1100	1200	1300	1400	1500	1600	1700	1800	1900	2000	2100	2200	2300	2400	2500	2600	2700	2800	2900	3000	3100	3200	3300	3400	3500	3600		3700	3800
137 mm (Höhe bis 1560)	1000	142	156	171	181	195	210	224	238	252	267	281	292	306	321	335	350	364	378	393	408	422	437	452	466	481	495	510	525	539	554	137 mm (Höhe bis 1410)
	1100	156	171	185	199	217	231	245	260	277	292	306	324	339	357	371	386	403	418	432	446	460	474	488	503	517	531	545	559	573	587	
	1200	171	185	203	217	235	253	267	285	303	321	335	353	371	389	404	422	439	457	472	487	501	516	530	545	559	574	588	603	618	632	
	1300	181	199	217	236	257	275	292	310	328	346	364	385	403	421	436	451	465	480	498	516	534	552	571	589	607	625	643	661	679	697	
	1400	196	217	236	257	275	293	314	335	357	375	389	404	419	437	451	466	484	499	517	535	553	571	589	608	626	644	662	680	698	716	
	1500	210	232	254	275	293	315	335	357	375	390	408	426	441	459	477	492	507	525	546	567	589	610	631	652	674	695	716	737	759	780	
	1600	224	246	267	293	314	336	357	375	390	408	426	445	459	478	496	514	532	547	569	591	613	634	656	678	700	722	744	765	787	809	
	1700	238	260	285	311	336	358	382	404	422	425	465	484	502	520	542	560	579	604	622	640	658	676	695	713	731	749	767	785	804	822	
	1800	252	278	303	328	353	379	404	422	440	466	484	506	524	542	564	586	604	626	648	670	692	713	735	757	779	800	822	844	866	887	
	1900	267	292	321	346	375	400	415	434	455	474	499	517	539	561	580	602	620	642	667	692	717	743	768	793	818	843	868	894			
165 mm (Höhe bis 2390)	2000	281	307	335	364	393	422	437	452	474	496	518	539	561	580	605	624	646	664	690	716	741	767	793	819	844	870					
	2100	292	324	353	385	411	440	451	463	485	507	529	551	577	595	624	639	668	687	716	745	775	804	833	863	892						
180 mm (Höhe bis 2950)	2200	306	339	368	400	429	454	473	478	504	526	551	564	595	617	639	665	687	716	745	774	803	832	861								
	2300	321	357	379	408	437	462	478	493	519	544	566	588	607	636	658	687	712	738	763	788	813	838									
205 mm (Höhe bis 4320)	2400	335	371	393	419	451	484	492	515	537	563	585	607	636	662	684	706	728	751	773	795	817										
	2500	350	386	411	437	463	488	507	530	555	581	607	626	658	680	696	711	727	755	785												
	2600	364	403	439	476	512	544	577	603	632	661	687	716	745	778	811	843	876	898													
	2700	378	414	454	490	526	566	592	618	647	679	709	745	767	790	812	849	887														
	2800	393	432	472	512	562	574	603	632	662	695	724	753	783	812	841	871															
	2900	404	447	487	530	559	588	614	647	684	713	746	779	811	844	877	910															
3000	418	461	504	541	570	603	629	662	695	728	768	807	847	887	927																	

über maximale Fläche von 6 m²

ab 3200 mm nur mit Führungsschiene PP68

Maximale Breiten gem. EN 13659				
Klasse	PP45	PP53	PK53	** PP68
1	2500	3200	3200	3900
2	2300	2900	2900	3400
3	2100	2500	2500	2900
4	1700	2100	2100	2300
5	1600	1800	1800	2000
6	1200	1600	1600	1900

Mehrpreise für elektrische Antriebe	
Motortyp	Preis
Selve SP, mechanisch ohne Hinderniserkennung	119,00 €
Selve SE(L) **, elektronisch mit Hinderniserkennung	175,00 €
Selve SE(L)-R **, elektronisch mit Hinderniserkennung und integr. Funkempfänger, Sender (siehe rechts)	235,00 €
Solarantrieb, mechanisch ohne Hinderniserkennung, Funkbedienung, inkl. 1 Stk. 1-Kanal-Handsender	619,00 €

Selve Funksender	Preis
Wandsender 1-Kanal	43,00 €
Handsender 1-Kanal	53,00 €
Handsender 5-Kanal	84,00 €
Handsender 10-Kanal	105,00 €
Handsender 10-Kanal mit Uhr	189,00 €

** Mehrpreis PP68 x 15,- € / lfm. Rollladen-Gesamthöhe

** 40er Welle SE bzw. SE-R oder 60er Welle SEL bzw. SEL-R

Feste Wellenverbindung (Hochschiebesicherung) alle 500 mm 1 Stück Wellenverbinder zum Preis von 4,80 € / Stk.



Einkaufspreise für abgerundeten Vorbaurollladen "EMI39" mit integriertem Insektenschutz in Standardfarben mit Gurt-/Schnurantrieb

Standardproduktbeschreibung siehe "E39" (ohne Insektenschutz).

Zusätzlich integriertes Insektenschutzrollo bestehend aus: Moskitobehang mit Rohr, Lastbalken (Endleiste) mit Bürstendichtung, Federaufzugsmechanismus mit Softbremse, wartungs- und verschleißfreier, höhenverstellbarer Stopper für den Lastbalken.

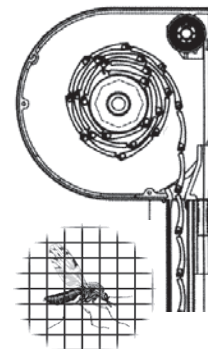

Zwischenmaße werden für die Preisberechnung aufgerundet. Übergrößen, aus technischen Gründen nicht möglich.

Kastengröße bei Verwendung einer Achtkantwelle mit 40 mm Ø	Breite und Höhe in mm	Rollladenbreite in mm											Kastengröße bei Verwendung einer Achtkantwelle mit 60 mm Ø
		1000	1100	1200	1300	1400	1500	1600	1700	1800	1900	2000	
165 mm (Höhe bis 1650)	1000	232	248	270	290	311	333	353	371	392	414	435	165 mm (Höhe bis 1540)
	1100	248	274	295	319	340	365	385	407	431	453	478	
	1200	270	295	321	345	369	394	417	442	467	489	511	
	1300	290	319	345	373	398	427	450	471	493	515	540	
	1400	312	341	370	399	423	449	468	490	515	534	555	
	1500	334	366	395	421	445	464	487	512	531	556	578	
	1600	354	386	412	438	460	482	506	531	553	575	604	
	1700	372	408	437	463	488	518	541	563	585	611	640	
	1800	392	425	450	476	502	531	556	582	607	636	662	
	1900	410	436	465	491	520	542	572	597	623	648	678	
	2000	425	451	480	509	535	561	590	616	645	671	703	
	2100	439	465	495	521	550	576	602	631	660	686	719	
	2200	481	521	550	580	613	642	675	711	741	777	810	
2300	496	529	565	595	624	661	694	723	756	789	825		
2400	514	544	577	610	646	679	712	745	775	811	844		
2500	525	558	591	625	661	698	734	774	800	830	870		
180 mm (Höhe bis 2440)													180 mm (Höhe bis 2280)
205 mm (Höhe bis 2500)													205 mm (Höhe bis 2500)

Mehrpreise für elektrische Antriebe und Sender	
Motortyp	Preis
Selve SP, mechanisch ohne Hinderniserkennung	119,- €
Selve SE(L) **, elektronisch mit Hinderniserkennung	175,- €
Selve SE(L)-R **, elektronisch mit Hinderniserkennung und integr. Funkempfänger, ohne Hand-/Wandsender	235,- €
Solarantrieb, mechanisch ohne Hinderniserkennung, Funkbedienung, inkl. 1 Stk. 1-Kanal-Handsender	619,- €
Wandsender 1-Kanal	43,00 €
Handsender 1-Kanal	53,00 €
Handsender 5-Kanal	84,00 €
Handsender 10-Kanal	105,00 €
Handsender 10-Kanal mit Uhr	189,00 €

** 40er Welle SE bzw. SE-R oder 60er Welle SEL bzw. SEL-R

Feste Wellenverbindung (Hochschiebesicherung) technisch nicht möglich.

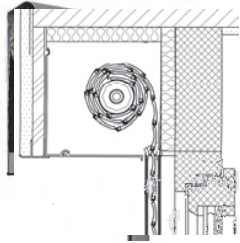

Einkaufspreise für Vorbaurollladen 90° "I39" in Standardfarben mit Gurtantrieb

Rollladenkasten aus rollgeformtem Aluminium (Kastenvorderteil und Revisionsblende stranggepreßt), allseitig geschlossen mit Druckußblendkappen, mit Putzschiene (ohne Putzträgerplatte). Oberfläche einbrennlackiert. Hohlkammerführungsschiene aus stranggepreßtem Aluminium. Oberflächenbeschichtung durch Mehrfach-Einbrennlackierung (Standardausführung PP53). Aluminium-Rollladenpanzer Typ PA 39 aus doppelwandigem, rollgeformtem Aluminium mit Polyurethan-Hartschaum ausgeschäumt, gegen seitl. Verschieben arretiert. Deckfläche 39 mm: Oberfläche aus modifiziertem, hochabriebfesten Polyester-Strukturlack. Aufhängefedern, Aluminium-Hohlkammer-Endstab mit Neopren-Gummi-Dichtungsprofil. Systembestandteile: Gurtzugantrieb mittels Super-Mini-Gurtwickler schwenkbar, Gurtbreite 14 mm Gurtdurchführung alternativ, Schnurwickler mit Durchführungsspirale 250 mm, Achtkantwelle Typ SW 40/60 aus verzinktem Stahl. Kugellager wartungsfrei. Walzenkapsel und Gurtscheibe aus hochfestem Polyamid. Zwischenmaße werden für die Preisberechnung aufgerundet. Übergrößen auf Anfrage nur für den Innenbereich in Windklasse 0.



Kastengröße bei Verwendung einer Achtkantwelle mit 40 mm Ø	Breite	Rollladenbreite in mm																												Kastengröße bei Verwendung einer Achtkantwelle mit 60 mm Ø		
		Höhe	1000	1100	1200	1300	1400	1500	1600	1700	1800	1900	2000	2100	2200	2300	2400	2500	2600	2700	2800	2900	3000	3100	3200	3300	3400	3500	3600		3700	3800
137 mm (Höhe bis 1560)	1000	142	156	171	181	195	210	224	238	252	267	281	292	306	321	335	350	364	378	393	408	422	437	452	466	481	495	510	525	539	554	137 mm (Höhe bis 1410)
	1100	156	171	185	199	217	231	245	260	277	292	306	324	339	357	371	386	403	418	432	446	460	474	488	503	517	531	545	559	573	587	
	1200	171	185	203	217	235	253	267	285	303	321	335	353	371	389	404	422	439	457	472	487	501	516	530	545	559	574	588	603	618	632	
	1300	181	199	217	236	257	275	292	310	328	346	364	385	403	421	436	451	465	480	498	516	534	552	571	589	607	625	643	661	679	697	
	1400	196	217	236	257	275	293	314	335	357	375	389	404	419	437	451	466	484	499	517	535	553	571	589	608	626	644	662	680	698	716	
	1500	210	232	254	275	293	315	335	357	375	390	408	426	441	459	477	492	507	525	546	567	589	610	631	652	674	695	716	737	759	780	
	1600	224	246	267	293	314	336	357	375	390	408	426	445	459	478	496	514	532	547	569	591	613	634	656	678	700	722	744	765	787	809	
	1700	238	260	285	311	336	358	382	404	422	425	465	484	502	520	542	560	579	604	622	640	658	676	695	713	731	749	767	785	804	822	
	1800	252	278	303	328	353	379	404	422	440	466	484	506	524	542	564	586	604	626	648	670	692	713	735	757	779	800	822	844	866	887	
	165 mm (Höhe bis 2390)	1900	267	292	321	346	375	400	415	434	455	474	499	517	539	561	580	602	620	642	667	692	717	743	768	793	818	843	868	894	165 mm (Höhe bis 2380)	
2000	281	307	335	364	393	422	437	452	474	496	518	539	561	580	605	624	646	664	690	716	741	767	793	819	844	870						
2100	292	324	353	385	411	440	451	463	485	507	529	551	577	595	624	639	668	687	716	745	775	804	833	863	892							
180 mm (Höhe bis 2950)	2200	306	339	368	400	429	454	473	478	504	526	551	564	595	617	639	665	687	716	745	774	803	832	861								
2300	321	357	379	408	437	462	478	493	519	544	566	588	607	636	658	687	712	738	763	788	813	838										
2400	335	371	393	419	451	484	492	515	537	563	585	607	636	662	684	706	728	751	773	795	817											
205 mm (Höhe bis 4320)	2500	350	386	411	437	463	488	507	530	555	581	607	626	658	680	696	711	727	755	785												
2600	364	403	439	476	512	544	577	603	632	661	687	716	745	778	811	843	876	898														
2700	378	414	454	490	526	566	592	618	647	679	709	745	767	790	812	849	887															
2800	393	432	472	512	562	574	603	632	662	695	724	753	783	812	841	871																
2900	404	447	487	530	559	588	614	647	684	713	746	779	811	844	877	910																
3000	418	461	504	541	570	603	629	662	695	728	768	807	847	887	927																	

über maximale Fläche von 6 m²

ab 3200 mm nur mit Führungsschiene PP68

Maximale Breiten gem. EN 13659				
Klasse	PP45	PP53	PK53	** PP68
1	2500	3200	3200	3900
2	2300	2900	2900	3400
3	2100	2500	2500	2900
4	1700	2100	2100	2300
5	1600	1800	1800	2000
6	1200	1600	1600	1900

** Mehrpreis PP68 x 15,- € / lfm. Rollladen-Gesamthöhe

Mehrpreise für elektrische Antriebe	
Motortyp	Preis
Selve SP, mechanisch ohne Hinderniserkennung	119,00 €
Selve SE(L) **, elektronisch mit Hinderniserkennung	175,00 €
Selve SE(L)-R **, elektronisch mit Hinderniserkennung und integr. Funkempfänger, Sender (siehe rechts)	235,00 €
Solarantrieb, mechanisch ohne Hinderniserkennung, Funkbedienung, inkl. 1 Stk. 1-Kanal-Handsender	619,00 €

** 40er Welle SE bzw. SE-R oder 60er Welle SEL bzw. SEL-R

Selve Funksender	Preis
Wandsender 1-Kanal	59,00 €
Handsender 1-Kanal	53,00 €
Handsender 5-Kanal	84,00 €
Handsender 10-Kanal	105,00 €
Handsender 10-Kanal mit Uhr	189,00 €

Feste Wellenverbindung (Hochschiebesicherung) alle 500 mm 1 Stück Wellenverbinder zum Preis von 4,80 € / Stk.



Einkaufspreise für Vorbaurollladen 90° "IMI39" mit integriertem Insektenschutz in Standardfarben

Standardproduktbeschreibung siehe "I39" ohne Insektenschutz.

Zusätzlich integriertes Insektenschutzrollo bestehend aus: Moskitobehang mit Rohr, Lastbalken (Endleiste) mit Bürstendichtung Federaufzugsmechanismus mit Softbremse, wartungs- und verschleißfreier, höhenverstellbarer Stopper für den Lastbalken.

Zwischenmaße werden für die Preisberechnung aufgerundet. Übergrößen, aus technischen Gründen nicht möglich.

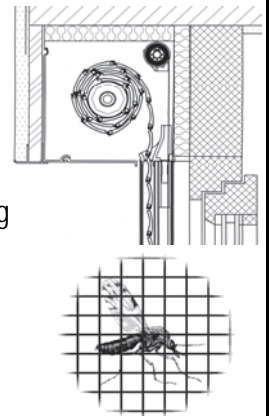

Kastengröße bei Verwendung einer Achtkantwelle mit 40 mm Ø	Breite und Höhe in mm	Rollladenbreite in mm											Kastengröße bei Verwendung einer Achtkantwelle mit 60 mm Ø		
		1000	1100	1200	1300	1400	1500	1600	1700	1800	1900	2000			
165 mm (Höhe bis 1650)	1000	232	248	270	290	311	333	353	371	392	414	435	165 mm (Höhe bis 1540)		
	1100	248	274	295	319	340	365	385	407	431	453	478			
	1200	270	295	321	345	369	394	417	442	467	489	511			
	1300	290	319	345	373	398	427	450	471	493	515	540			
	1400	312	341	370	399	423	449	468	490	515	534	555			
	1500	334	366	395	421	445	464	487	512	531	556	578			
	1600	354	386	412	438	460	482	506	531	553	575	604			
	1700	372	408	437	463	488	518	541	563	585	611	640			
	1800	392	425	450	476	502	531	556	582	607	636	662			
	180 mm (Höhe bis 2440)	1900	410	436	465	491	520	542	572	597	623	648		678	180 mm (Höhe bis 2280)
	2000	425	451	480	509	535	561	590	616	645	671	703			
	2100	439	465	495	521	550	576	602	631	660	686	719			
	205 mm (Höhe bis 2500)	2200	481	521	550	580	613	642	675	711	741	777		810	205 mm (Höhe bis 2500)
2300		496	529	565	595	624	661	694	723	756	789	825			
2400		514	544	577	610	646	679	712	745	775	811	844			
2500		525	558	591	625	661	698	734	774	800	830	870			

Mehrpreise für elektrische Antriebe und Sender	
Motortyp	Preis
Selve SP, mechanisch ohne Hinderniserkennung	119,- €
Selve SE(L) **, elektronisch mit Hinderniserkennung	175,- €
Selve SE(L)-R **, elektronisch mit Hinderniserkennung und integr. Funkempfänger, ohne Hand-/Wandsender	235,- €
Solarantrieb, mechanisch ohne Hinderniserkennung, Funkbedienung, inkl. 1 Stk. 1-Kanal-Handsender	619,- €
Wandsender 1-Kanal	43,00 €
Handsender 1-Kanal	53,00 €
Handsender 5-Kanal	84,00 €
Handsender 10-Kanal	105,00 €
Handsender 10-Kanal mit Uhr	189,00 €

** 40er Welle SE bzw. SE-R oder 60er Welle SEL bzw. SEL-R

Feste Wellenverbindung (Hochschiebesicherung) technisch nicht möglich.



Einkaufspreise für abgerundeten Vorbaurolladen "R39" in weiß mit Gurt-/Schnurantrieb

Rollladenkasten aus rollgeformtem Aluminium, allseitig geschlossen, mit Druckußblendkappen, gerundete Ausführung, Oberfläche einbrennlackiert. Hohlkammerführungsschiene aus stranggepreßtem Aluminium, Oberflächenbeschichtung durch Mehrfach-Einbrennlackierung (Standardausführung PP53). Aluminium-Rollladenpanzer Typ PA 39 aus doppelwandigem, rollgeformtem Aluminium mit Polyurethan-Hartschaum ausgeschäumt, gegen seilf. Verschieben arretiert. Deckfläche 39 mm: Oberfläche aus modifiziertem, hochabriebfesten Polyester-Strukturlack. Aufhängfedern, Aluminium-Hohlkammer-Endstab mit Neopren-Gummi-Dichtungsprofil.

Systembestandteile: Gurtzugantrieb mittels Super-Mini-Gurtwickler schwenkbar, Gurtbreite 14 mm Gurtdurchführung, alternativ Schnurwickler mit Durchführungsspirale 250 mm, Achtkantwelle Typ SW 40/60 aus verzinktem Stahl. Kugellager wartungsfrei. Walzenkapsel und Gurtscheibe aus hochfestem Polyamid. Zwischenmaße werden für die Preisberechnung aufgerundet. Übergrößen auf eigene Gefahr ohne Gewährleistung.

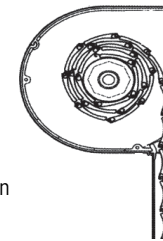

Kastengröße bei Verwendung einer Achtkantwelle mit 40 mm Ø	Breite und Höhe in mm	Rollladenbreite in mm																												Kastengröße bei Verwendung einer Achtkantwelle mit 60 mm Ø		
		1000	1100	1200	1300	1400	1500	1600	1700	1800	1900	2000	2100	2200	2300	2400	2500	2600	2700	2800	2900	3000	3100	3200	3300	3400	3500	3600	3700		3800	3900
137 mm (Höhe bis 1560)	1000	113	121	132	144	155	166	177	189	196	208	219	231	242	252	262	273	285	296	308	320	332	344	356	368	380	392	404	416	428	440	137 mm (Höhe bis 1440)
	1100	121	132	148	159	170	182	193	204	216	231	242	254	265	277	289	300	315	327	338	349	360	371	382	393	404	415	426	437	448	459	
	1200	132	148	160	171	186	197	212	224	238	250	262	277	289	304	315	331	342	354	369	384	399	414	429	444	459	474	489	504	519	534	
	1300	144	159	171	186	201	216	227	243	258	269	285	300	315	327	342	358	369	385	400	415	430	445	460	475	490	505	520	535	550	565	
	1400	155	171	186	202	216	232	247	262	277	292	308	323	338	354	369	381	396	412	427	442	457	472	487	502	517	532	547	562	577	592	
	1500	167	182	198	217	232	247	262	281	296	312	331	346	361	377	392	408	423	435	454	473	492	511	530	549	568	587	606	625	644	663	
	1600	178	193	212	228	247	263	281	300	315	335	347	366	385	400	416	431	447	462	481	500	519	538	557	576	595	614	633	652	671	690	
	1700	186	205	224	243	263	282	300	316	335	354	373	389	404	423	439	458	470	489	508	527	546	565	584	603	622	641	660	679	698	717	
	1800	197	216	239	258	277	297	316	335	354	373	392	412	427	446	462	481	497	513	532	551	570	589	608	627	646	665	684	703	722	741	
	1900	208	231	250	270	293	312	335	354	370	389	408	427	443	462	482	497	513	529	552	575	598	621	644	667	690	713	736	759			
165 mm (Höhe bis 2390)	2000	220	243	262	284	308	331	350	373	389	408	424	447	463	482	501	521	537	556	575	594	613	632	651	670	689	708					
	2100	231	254	277	300	323	346	366	385	404	420	443	463	479	498	517	537	556	576	595	614	633	652	671	690	709						
180 mm (Höhe bis 2950)	2200	242	265	289	315	338	361	381	404	424	443	470	489	509	525	548	567	590	606	622	638	654	670	686								
	2300	254	277	304	327	354	377	397	416	439	459	482	502	521	544	571	587	607	627	647	667	687	707									
205 mm (Höhe bis 4320)	2400	262	289	315	342	369	392	412	432	455	478	498	525	548	571	594	618	642	666	690	714	738	762									
	2500	273	300	331	358	384	408	435	458	481	501	528	551	578	598	625	652	679	706	733	760											
	2600	285	315	342	369	396	423	447	470	493	517	544	567	594	621	648	675	702	729													
	2700	296	327	354	385	412	439	458	489	515	540	560	587	617	647	677	707	737														
	2800	308	338	369	400	427	447	474	498	528	552	579	606	633	653	687	714															
	2900	319	350	380	410	445	476	508	542	565	593	620	620	644	662	693	726															
3000	330	362	396	426	461	492	523	546	578	608	633	644	662	693	726																	

über maximale Fläche von 6 m²

ab 3200 mm nur mit Führungsschiene PP68

Maximale Breiten gem. EN 13659				
Klasse	PP45	PP53	PK53	** PP68
1	2500	3200	3200	3900
2	2300	2900	2900	3400
3	2100	2500	2500	2900
4	1700	2100	2100	2300
5	1600	1800	1800	2000
6	1200	1600	1600	1900

Mehrpreise für elektrische Antriebe	
Motortyp	Preis
Selve SP, mechanisch ohne Hinderniserkennung	119,- €
Selve SE(L) **, elektronisch mit Hinderniserkennung	175,- €
Selve SE(L)-R **, elektronisch mit Hinderniserkennung und integr. Funkempfänger, Sender (siehe rechts)	235,- €
Solarantrieb, mechanisch ohne Hinderniserkennung, Funkbedienung, inkl. 1 Stk. 1-Kanal-Handsender	619,- €

Selve Funksender	Preis
Wandsender 1-Kanal	59,00 €
Handsender 1-Kanal	53,00 €
Handsender 5-Kanal	84,00 €
Handsender 10-Kanal	105,00 €
Handsender 10-Kanal mit Uhr	189,00 €

** Mehrpreis PP68 x 15,- € / lfm. Rollladen-Gesamthöhe

** 40er Welle SE bzw. SE-R oder 60er Welle SEL bzw. SEL-R

Feste Wellenverbindung (Hochschiebesicherung) alle 500 mm 1 Stück Wellenverbinder zum Preis von 4,80 € / Stk.



Einkaufspreise für Aufsatzrollladen "A39" Kasten und Schienen in weiß mit Gurtantrieb

Aufsatzrollladenkasten aus PVC zur Montage auf Kunststoff-, Holz- oder Aluminiumfenster, Führungsschiene 60 x 40 mm aus PVC mit Bürstenkeder. Aluminium-Rollladenpanzer Typ PA 39 aus doppelwandigem, rollgeformten Aluminium mit Polyurethan-Hartschaum ausgeschäumt, gegen seitl. Verschieben arretiert. Deckfläche 39 mm: Oberfläche aus modifiziertem, hochabriebfestem Polyester-Strukturlack. Aufhängefedern, Aluminium-Hohlkammer-Endstab mit Neopren-Gummi-Dichtungsprofil.

Systembestandteile: Gurtzugantrieb mittels Super-Mini-Gurtwickler schwenkbar, Gurtbreite 14 mm Gurtdurchführung, Achtkantwelle Typ SW 40 aus verzinktem Stahl. Kugellager wartungsfrei. Walzenkapsel und Gurtscheibe aus hochfestem Polyamid. Zwischenmaße werden für die Preisberechnung aufgerundet.

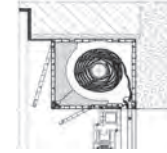

Kastengröße bei Verwendung einer Achtkantwelle mit 40 mm Ø	Breite und Höhe in mm	Rollladenbreite in mm																		
		1000	1100	1200	1300	1400	1500	1600	1700	1800	1900	2000	2100	2200	2300	2400	2500	2600	2700	2800
170 mm (Höhe bis 1890)	1000	157	168	179	189	200	210	221	232	242	253	263	274	285	295	306	317	327	338	393
	1100	164	175	186	197	208	219	230	241	252	263	274	285	296	307	318	329	340	351	362
	1200	171	183	195	206	218	229	241	253	264	276	288	299	311	322	334	346	357	369	380
	1300	177	189	201	213	225	237	249	261	273	285	297	309	321	333	345	357	369	381	393
	1400	184	197	209	222	235	247	260	273	285	298	310	323	336	348	361	374	386	399	411
	1500	192	205	218	231	244	258	271	284	297	311	324	337	350	364	377	390	403	416	430
	1600	198	212	225	239	253	266	280	294	307	321	335	348	362	375	389	403	416	430	444
	1700	206	220	234	248	262	277	291	305	319	334	348	362	376	391	405	419	433	448	462
	1800	212	227	241	256	271	285	300	315	330	344	359	374	388	403	418	432	447	462	477
	1900	217	233	248	263	278	293	308	323	338	353	368	384	399	414	429	444	459	474	489
	2000	228	244	260	276	292	308	324	340	357	373	389	405	421	437	453	469	485	501	517
	2100	235	251	268	284	301	317	334	350	366	383	399	416	432	449	465	482	498	515	531
210 mm (Höhe bis 3000)	2200	242	259	276	293	310	327	344	362	379	396	413	430	447	464	481	498	515	532	
	2300	249	267	285	302	320	338	355	373	391	408	426	444	462	479	497	515	532		
	2400	255	273	291	309	327	345	363	381	399	418	436	454	472	490	508	526			
	2500	262	281	300	318	337	356	375	393	412	430	449	468	486	505	524				
	2600	269	288	307	326	345	364	384	403	422	441	460	479	499	517					
	2700	276	296	316	335	355	375	394	414	434	454	473	493	513						
	2800	282	302	322	342	362	382	402	422	442	463	483	503							
	2900	289	310	330	351	372	392	413	434	455	475	496								
	3000	296	318	339	360	382	403	424	446	467	488	510								

Kastengröße bei Verwendung einer Achtkantwelle mit 60 mm Ø

170 mm
(Höhe bis 1730)

210 mm
(Höhe bis 3000)

Mehrprijs für Putzschiene - lfm = 4,00 € - Mehrprijs für Putzschiene und Styrodur C Putzträgerplatte - lfm = 10,00 €

Klasse	PPD 60/12
1	3300
2	3000
3	2600
4	2200
5	1700
6	1600

Motortyp	Preis
Selve SP, mechanisch ohne Hinderniserkennung	119,- €
Selve SEL **, elektronisch mit Hinderniserkennung	175,- €
Selve SEL-R **, elektronisch mit Hinderniserkennung und integr. Funkempfänger, ohne Hand- Wandsender (siehe rechts)	235,- €
Solarantrieb, mechanisch ohne Hinderniserkennung, Funkbedienung, inkl. 1 Stk. 1-Kanal-Handsender	619,- €

Selve Funksender	Preis
Wandsender 1-Kanal	43,00 €
Handsender 1-Kanal	53,00 €
Handsender 5-Kanal	84,00 €
Handsender 10-Kanal	105,00 €
Handsender 10-Kanal mit Uhr	189,00 €

** 40er Welle SE bzw. SE-R & 60er Welle SEL bzw. SEL-R

Feste Wellenverbindung (Hochschiebesicherung) alle 500 mm 1 Stück Wellenverbinder zum Preis von 4,80 € / Stk.



Einkaufspreise für Vorbaurollladen "S52" 45° in Standardfarben ohne Antrieb

Rollladenkasten aus rollgeformtem Aluminium, allseitig geschlossen, mit Druckgußblendkappen, abgeschrägte Ausführung 45°, Oberfläche einbrennlackiert. Hohlkammerführungsschiene aus stranggepreßtem Aluminium (PP66 bis 205er Kasten und PP75 über 205er Kasten), Oberflächenbeschichtung durch Mehrfach-Einbrennlackierung. Aluminium-Rollladenpanzer Typ PA 52 aus doppelwandigem, rollgeformtem Aluminium mit Polyurethan-Hartschaum ausgeschäumt, gegen seitl. Verschieben arretiert. Deckfläche 52 mm: Oberfläche aus modifiziertem, hochabriebfesten Polyester-Strukturlack. Aufhängefedern, Aluminium-Hohlkammer-Endstab mit Neopren-Gummi-Dichtungsprofil. Systembestandteile: Achtkantwelle Typ SW60 aus verzinktem Stahl. Kugellager wartungsfrei. Walzenkapsel aus hochfestem Polyamid. Zwischenmaße werden für die Preisberechnung aufgerundet. Übergrößen auf Anfrage nur für den Innenbereich in Windklasse 0.

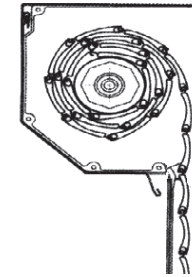

Breite \ Höhe		Rollladenbreite in mm																			Kastengröße	
		1000	1200	1400	1600	1800	2000	2200	2400	2600	2800	3000	3200	3400	3600	3800	4000	4200	4400	4600		
Rollladenhöhe in mm	1000	187	210	233	256	279	302	325	348	371	394	417	440	463	487	510	533	556	579	602	137 mm (Höhe bis 850)	
	1200	213	238	264	290	316	342	368	394	419	445	471	497	523	549	575	600	626	652	678		
	1400	235	264	293	321	350	378	407	436	464	493	521	550	579	607	636	664	693	722	750		
	1600	262	293	325	356	387	418	450	481	512	543	575	606	637	668	700	731	762	794	825		
	1800	287	321	355	390	424	458	492	526	560	594	628	662	697	731	765	799	833	867			150 mm (Höhe bis 1210)
	2000	310	347	384	421	458	495	532	569	606	643	680	717	754	790	827	864					
	2200	349	390	432	474	516	558	599	641	683	725	767	808	850	892	934						
	2400	368	412	456	500	544	588	632	676	720	763	807	851	895								
	2600	393	440	487	534	580	627	674	721	768	814	861	908									165 mm (Höhe bis 1590)
	2800	462	512	563	614	665	716	766	817	868	919	970										
	3000	484	537	590	643	696	749	802	855	908												180 mm (Höhe bis 2060)
	3200	510	566	622	677	733	789	845	900	956												
3400	533	592	651	709	768	827	885	944												205 mm (Höhe bis 2700)		
3600	556	617	677	738	799	860	921	981														
3800	579	643	707	770	834	897	961															
4000	605	672	738	805	871	937																

Maximale Breiten gem. EN 13659		
Klasse	PP66	PP75
1	4600	4600
2	3800	3800
3	3200	3200
4	2700	2700
5	2300	2300
6	2000	2000

Mehrpreise für elektrische Antriebe	
Motortyp	Preis
Selve SP, mechanisch ohne Hinderniserkennung	126,00 €
Selve SEL, elektronisch mit Hinderniserkennung	175,00 €
Selve SEL-R, elektronisch mit Hinderniserkennung und integr. Funkempfänger, Sender (siehe rechts)	235,00 €
Solarantrieb, mechanisch ohne Hinderniserkennung, Funkbedienung, inkl. 1 Stk. 1-Kanal-Handsender	619,00 €

Selve Funksender	Preis
Wandsender 1-Kanal	43,00 €
Handsender 1-Kanal	53,00 €
Handsender 5-Kanal	84,00 €
Handsender 10-Kanal	105,00 €
Handsender 10-Kanal mit Uhr	189,00 €

Feste Wellenverbindung (Hochschiebesicherung) alle 500 mm 1 Stück Wellenverbinder zum Preis von 4,80 € / Stk.



Einkaufspreise für abgerundeten Vorbaurollladen "E52" in Standardfarben ohne Antrieb

Rollladenkasten aus stranggepresstem Aluminium, allseitig geschlossen, mit Druckgußblendkappen, gerundete Ausführung, Oberfläche einbrennlackiert. Hohlkammerführungsschiene aus stranggepreßtem Aluminium, Oberflächenbeschichtung durch Mehrfach-Einbrennlackierung (Standardausführung PP66). Aluminium-Rollladenpanzer Typ PA 52 aus doppelwandigem, rollgeformtem Aluminium mit Polyurethan-Hartschaum ausgeschäumt, gegen seittl. Verschieben arretiert. Deckfläche 52 mm: Oberfläche aus modifiziertem, hochabriebfesten Polyester-Strukturlack. Aufhängefedern, Aluminium-Hohlkammer-Endstab mit Neopren-Gummi-Dichtungsprofil.

Systembestandteile: Achtkantwelle Typ SW60 aus verzinktem Stahl, Kugellager wartungsfrei. Walzenkapsel aus hochfestem Polyamid. Zwischenmaße werden für die Preisberechnung aufgerundet. Übergrößen auf Anfrage nur für den Innenbereich in Windklasse 0.

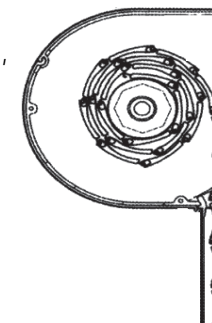

Breite Höhe		Rollladenbreite in mm																		Kastengröße	
		1000	1200	1400	1600	1800	2000	2200	2400	2600	2800	3000	3200	3400	3600	3800	4000	4200	4400		4600
Rolladenhöhe in mm	1000	199	229	258	288	318	348	377	407	437	466	496	526	555	585	615	644	674	704	733	137 mm (Höhe bis 850)
	1200	231	266	300	334	369	403	438	472	506	541	565	609	644	678	713	747	781	816	850	
	1400	255	292	329	367	404	442	479	516	554	591	629	666	704	741	778	816	853	891	928	
	1600	276	317	357	397	438	478	519	559	600	640	681	721	761	802	842	883	923	964	1004	165 mm (Höhe bis 1590)
	1800	314	360	407	453	499	545	591	638	684	730	776	822	869	915	961	1007	1053	1099		
	2000	336	385	434	483	533	582	631	680	730	779	828	877	926	976	1025	1074	180 mm (Höhe bis 2060)			
	2200	380	436	492	548	603	659	715	771	827	883	939	995	1051	1107	1163					
	2400	401	460	519	578	637	696	755	814	873	932	991	1050	1109							
	2600	425	487	549	611	673	735	797	859	921	983	1045	1107	205 mm (Höhe bis 2700)							
2700	446	511	576	641	706	771	836	901	966	1031	1096										

Maximale Breiten gem. EN 13659		
Klasse	PP66	PP75
1	4600	4600
2	3800	3800
3	3200	3200
4	2700	2700
5	2300	2300
6	2000	2000

Mehrpreise für elektrische Antriebe	
Motortyp	Preis
Selve SP, mechanisch ohne Hinderniserkennung	126,00 €
Selve SEL, elektronisch mit Hinderniserkennung	175,00 €
Selve SEL-R, elektronisch mit Hinderniserkennung und integr. Funkempfänger, Sender (siehe rechts)	235,00 €
Solarantrieb, mechanisch ohne Hinderniserkennung, Funkbedienung, inkl. 1 Stk. 1-Kanal-Handsender	619,00 €

Selve Funksender	Preis
Wandsender 1-Kanal	59,00 €
Handsender 1-Kanal	53,00 €
Handsender 5-Kanal	84,00 €
Handsender 10-Kanal	105,00 €
Handsender 10-Kanal mit Uhr	189,00 €

Feste Wellenverbindung (Hochschiebesicherung) alle 500 mm 1 Stück Wellenverbinder zum Preis von 4,80 € / Stk.



Einkaufspreise für Sicherheits-Vorbaurollladen Klasse RC1 "S41" 45° in Standardfarben mit mechanischem Motor

Rollladenkasten aus rollgeformtem Aluminium, allseitig geschlossen, mit Druckgußblendkappen, abgeschrägte Ausführung 45°, Oberfläche einbrennlackiert. Hohlkammerführungsschiene aus stranggepreßtem Aluminium, Oberflächenbeschichtung durch Mehrfach-Einbrennlackierung (Standardausführung PP53 oder PK53). Aluminium-Rollladenpanzer Typ PE 41 aus doppelwandigem, stranggepressten Aluminium nicht ausgeschäumt, gegen seitl. Verschieben arretiert. Deckfläche 41 mm: Oberflächenbeschichtung durch Mehrfach-Einbrennlackierung, Nenndicke 8,5 mm, 6,8 Kg/m², **feste Wellenverbindung**, Aluminium-Hohlkammer-Endstab mit Neopren-Gummi-Dichtungsprofil.

Systembestandteile: Motor SELVE SP2** mit mechanischer Endlageneinstellung, Achtkantwelle Typ SW60 aus verzinktem Stahl. Kugellager wartungsfrei. Walzenkapsel aus hochfestem Polyamid. Zwischenmaße werden für die Preisberechnung aufgerundet. Übergrößen auf eigene Gefahr ohne Gewährleistung (ohne Prüfung, ohne Zertifikat).

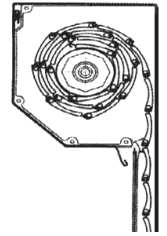

Breite Höhe	Rollladenbreite in mm																														
	1000	1100	1200	1300	1400	1500	1600	1700	1800	1900	2000	2100	2200	2300	2400	2500	2600	2700	2800	2900	3000	3100	3200	3300	3400	3500	3600	3700	3800	3900	
Rollladenhöhe in mm	1000	332	348	364	380	396	412	428	444	460	476	492	508	524	540	556	572	588	604	620	636	652	668	684	700	716	732	748	764	780	796
	1100	352	370	387	404	421	438	456	473	490	507	525	542	559	576	593	611	628	645	662	680	697	714	731	748	766	783	800	817	835	852
	1200	364	382	401	419	437	455	474	492	510	529	547	565	583	602	620	638	657	675	693	711	730	748	766	785	803	821	840	858	876	894
	1300	381	400	420	440	460	480	500	520	540	560	580	599	619	639	659	679	699	719	739	759	778	798	818	838	858	878	898	918	938	958
	1400	395	416	437	458	480	501	522	543	564	586	607	628	649	670	691	713	734	755	776	797	819	840	861	882	903	925	946	967	988	1009
	1500	417	440	463	486	509	531	554	577	600	622	645	668	691	714	736	759	782	805	828	850	873	896	919	942	964	987	1010	1033	1055	1078
	1600	429	453	477	501	524	548	572	596	620	644	668	691	715	739	763	787	811	835	858	882	906	930	954	978	1002	1025	1049	1073	1097	1121
	1700	446	471	497	522	547	573	598	624	649	675	700	726	751	777	802	828	853	878	904	929	955	980	1006	1031	1057	1082	1108	1133	1159	1184
	1800	467	494	520	547	574	600	627	654	681	707	734	761	787	814	841	868	894	921	948	975	1001	1028	1055	1081	1108	1135	1162	1188	1215	1242
	1900	483	512	540	568	597	625	653	682	710	738	767	795	823	852	880	908	937	965	993	1022	1050	1078	1107	1135	1163	1192	1220	1248	1277	1305
	2000	495	524	554	583	613	642	671	701	730	760	789	818	848	877	907	936	965	995	1024	1054	1083	1112	1142	1171	1201	1230	1259	1289	1318	1348
	2100	512	543	574	605	636	667	698	729	760	791	822	853	884	915	946	977	1008	1039	1070	1101	1132	1163	1194	1225	1256	1287	1318	1349	1380	1411
	2200	529	561	593	625	657	689	722	754	786	818	850	882	914	946	978	1010	1042	1074	1106	1138	1171	1203	1235	1267	1299	1331	1363	1395	1427	1459
	2300	554	588	622	656	691	725	759	793	827	861	895	929	963	998	1032	1066	1100	1134	1168	1202	1236	1271	1305	1339	1373	1407	1441			
	2400	571	606	642	678	714	749	785	821	856	892	928	964	999	1035	1071	1107	1142	1178	1214	1249	1285	1321	1357	1392	1428	1464				
	2500	588	625	662	699	735	772	809	846	882	919	956	993	1030	1066	1103	1140	1177	1214	1250	1287	1324	1361	1398	1434	1471	1508				
	2600	605	643	682	720	758	797	835	874	912	950	989	1027	1066	1104	1142	1181	1219	1257	1296	1334	1373	1411	1449	1488						
	2700	616	656	695	735	774	814	853	893	932	972	1011	1050	1090	1129	1169	1208	1248	1287	1327	1366	1406	1445								
	2800	633	674	715	756	797	838	879	920	962	1003	1044	1085	1126	1167	1208	1249	1290	1331	1372	1413	1454	1495								
	2900	655	698	741	784	826	869	912	954	997	1040	1082	1125	1168	1210	1253	1296	1338	1381	1424	1466	1509									
3000	667	711	755	798	842	886	930	973	1017	1061	1105	1148	1192	1236	1279	1323	1367	1411	1454	1498											

Kastengröße bei Verwendung einer Achtkantwelle mit 60 mm Ø

137 mm (Höhe bis 1000)

150 mm (Höhe bis 1250)

165 mm (Höhe bis 1630)

180 mm (Höhe bis 2130)

205 mm (Höhe bis 3120)

Maximale Breiten gem. EN 13659 (maximale Fläche 8,5 m²)				
Klasse	PP53	PK53	PP68 **	PPW66 **
1	5300	5300	5900	5900
2	5200	5200	5900	5900
3	4800	4800	5900	5900
4	3600	3600	5900	5900
5	2900	2900	5200	5000
6	2600	2600	5000	3000

** Mehrpreis PP68 x 15,- € / lfm. Rollladen-Gesamthöhe
 ** Mehrpreis PPW66 x 45,- € / lfm. Rollladen-Gesamthöhe

Mehrpreise für elektrische Antriebe	
Motortyp	Mehrpreis
Selve SP, mechanisch ohne Hinderniserkennung	inklusive
Selve SEL, elektronisch mit Hinderniserkennung	MP 50,- €
Selve SEL-R, elektronisch mit Hinderniserkennung und integr. Funkempfänger, Sender (siehe rechts)	MP 99,- €
Solarantrieb, mechanisch ohne Hinderniserkennung, Funkbedienung, inkl. 1 Stk. 1-Kanal-Handsender	MP 580,- €

Selve Funksender	Preis
Wandsender 1-Kanal	59,00 €
Handsender 1-Kanal	53,00 €
Handsender 5-Kanal	84,00 €
Handsender 10-Kanal	105,00 €
Handsender 10-Kanal mit Uhr	189,00 €



Einkaufspreise für Sicherheits-Vorbaurollladen Klasse RC1 "E41" halbrund in Standardfarben mit mechanischem Motor

Halbrunder Rollladenkasten aus stranggepresstem Aluminium, allseitig geschlossen, mit Druckgußblendkappen, Oberfläche einbrennlackiert. Hohlkammerführungsschiene aus stranggepresstem Aluminium, Oberflächenbeschichtung durch Mehrfach-Einbrennlackierung (Standardausführung PP53 oder PK53 mit N/PPDO). Aluminium-Rollladenpanzer Typ PE 41 aus doppelwandigem, stranggepresstem Aluminium nicht ausgeschäumt, gegen seittl. Verschieben arretiert. Deckfläche 41 mm: Oberflächenbeschichtung durch Mehrfach-Einbrennlackierung, Nenndicke 8,5 mm, 6,8 Kg/m², **feste Wellenverbindung**, Aluminium-Hohlkammer-Endstab mit Neopren-Gummi-Dichtungsprofil.

Systembestandteile: Motor SELVE SP2/** mit mechanischer Endlageneinstellung, Achtkantwelle Typ SW60 aus verzinktem Stahl. Kugellager wartungsfrei. Walzenkapsel aus hochfestem Polyamid. Zwischenmaße werden für die Preisberechnung aufgerundet. Übergrößen auf eigene Gefahr ohne Gewährleistung (ohne Prüfung, ohne Zertifikat).

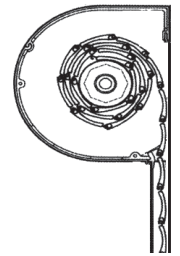

Höhe	Breite	Rollladenbreite in mm																																Kastengröße bei Verwendung einer Achtkantwelle mit 60 mm Ø
	1000	1100	1200	1300	1400	1500	1600	1700	1800	1900	2000	2100	2200	2300	2400	2500	2600	2700	2800	2900	3000	3100	3200	3300	3400	3500	3600	3700	3800	3900				
Rollladenhöhe in mm	1000	368	385	401	418	434	451	468	484	501	517	534	551	567	584	600	617	634	650	667	683	700	717	733	750	766	783	800	816	833	849	137 mm (Höhe bis 1000)		
	1100	391	410	427	445	462	480	499	516	534	551	570	588	605	623	640	659	677	694	712	730	748	766	783	801	819	837	855	872	891	908			
	1200	406	425	444	463	481	500	520	538	557	576	595	614	632	652	670	689	709	727	746	764	784	803	821	841	859	878	898	916	935	953			
	1300	426	446	466	487	507	528	549	569	590	610	631	651	671	692	712	733	754	774	795	815	835	856	876	897	917	938	959	979	1000	1020			
	1400	443	465	486	508	530	552	574	595	617	639	661	683	704	726	747	770	792	813	835	856	879	901	922	944	965	988	1010	1031	1053	1074			
	1500	468	492	515	539	562	585	609	632	656	678	702	726	749	773	795	819	843	866	890	912	936	960	983	1007	1029	1053	1077	1100	1123	1146			
	1600	483	508	532	557	580	605	630	654	679	703	728	752	776	801	825	850	875	899	923	947	972	997	1021	1046	1070	1094	1119	1143	1168	1192			
	1700	503	529	555	581	606	633	659	685	711	737	763	790	815	842	867	894	920	945	972	997	1024	1050	1076	1102	1128	1154	1181	1206	1233	1258			
	1800	527	555	581	609	636	663	691	718	746	772	800	828	854	882	909	937	964	991	1019	1046	1073	1101	1128	1155	1182	1210	1238	1264	1292	1319			
	1900	546	576	604	633	662	691	720	749	778	806	836	865	893	923	951	980	1010	1038	1067	1096	1125	1154	1183	1212	1240	1270	1299	1327	1357	1385			
	2000	561	591	621	651	681	711	741	771	801	831	861	891	921	951	981	1011	1041	1071	1101	1131	1161	1191	1221	1251	1281	1311	1341	1371	1401	1431			
	2100	581	613	644	676	707	739	771	802	834	865	897	929	960	992	1023	1055	1087	1118	1150	1181	1213	1245	1276	1308	1339	1371	1403	1434	1466	1497			
	2200	601	634	666	699	731	764	798	830	863	895	928	961	993	1026	1058	1091	1124	1156	1189	1221	1255	1288	1320	1353	1385	1418	1451	1483	1516	1548			
	2300	629	664	698	733	768	803	838	872	907	941	976	1011	1045	1081	1115	1150	1185	1219	1254	1288	1323	1359	1393	1428	1462	1497	1532						
	2400	649	685	721	758	794	830	867	903	939	975	1012	1049	1084	1121	1157	1194	1230	1266	1303	1338	1375	1412	1448	1484	1520	1557							
2500	669	707	744	782	818	856	894	931	968	1005	1043	1081	1118	1155	1192	1230	1268	1305	1342	1379	1417	1455	1492	1529	1566	1604								
2600	689	728	767	806	844	884	923	962	1001	1039	1079	1118	1157	1196	1234	1274	1313	1351	1391	1429	1469	1508	1546	1586										
2700	703	744	783	824	863	904	944	984	1024	1064	1104	1144	1184	1224	1264	1304	1345	1384	1425	1464	1505	1545												
2800	723	765	806	848	889	931	973	1014	1057	1098	1140	1182	1223	1265	1306	1348	1390	1431	1473	1514	1556	1598												
2900	748	792	835	879	921	965	1009	1051	1095	1138	1181	1225	1268	1311	1354	1398	1441	1484	1528	1570	1614													
3000	763	808	852	896	940	985	1030	1073	1118	1162	1207	1251	1295	1340	1383	1428	1473	1517	1561	1605														

Maximale Breiten gem. EN 13659 (maximale Fläche 8,5 m ²)				
Klasse	PP53	PK53	PP68 **	PPW66 **
1	5300	5300	5900	5900
2	5200	5200	5900	5900
3	4800	4800	5900	5900
4	3600	3600	5900	5900
5	2900	2900	5200	5000
6	2600	2600	5000	3000

** Mehrpreis PP68 x 15,- € / lfm. Rollladen-Gesamthöhe

** Mehrpreis PPW66 x 45,- € / lfm. Rollladen-Gesamthöhe

Mehrpreise für elektrische Antriebe	
Motortyp	Mehrpreis
Selve SP, mechanisch ohne Hinderniserkennung	inklusive
Selve SEL, elektronisch mit Hinderniserkennung	MP 50,- €
Selve SEL-R, elektronisch mit Hinderniserkennung und integr. Funkempfänger, Sender (siehe rechts)	MP 99,- €
Solarantrieb, mechanisch ohne Hinderniserkennung, Funkbedienung, inkl. 1 Stk. 1-Kanal-Handsender	MP 580,- €

Selve Funksender	Preis
Wandsender 1-Kanal	59,00 €
Handsender 1-Kanal	53,00 €
Handsender 5-Kanal	84,00 €
Handsender 10-Kanal	105,00 €
Handsender 10-Kanal mit Uhr	189,00 €

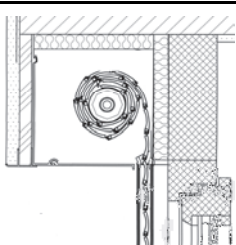

Einkaufspreise für Sicherheits-Vorbaurolläden Klasse RC1 "i41" in Standardfarben mit mechanischem Motor

Rollladenkasten aus rollgeformten (Kastenvorderteil und Revisionsblende stranggepreßt) Aluminium, allseitig geschlossen, mit Druckgußblendkappen, einputzbare Ausführung 90° mit Putzschiene (ohne Putzträgerplatte), Oberfläche einbrennlackiert. Hohlkammerführungsschiene aus stranggepreßtem Aluminium, Oberflächenbeschichtung durch Mehrfach-Einbrennlackierung (Standardausführung PP53 oder PK53). Aluminium-Rollladenpanzer Typ PE 41 aus doppelwandigem, stranggepressten Aluminium nicht ausgeschäumt, gegen seitl. Verschieben arretiert. Deckfläche 41 mm: Oberflächenbeschichtung durch Mehrfach-Einbrennlackierung, Nenndicke 8,5 mm, 6,8 Kg/m², **feste Wellenverbindung**, Aluminium-Hohlkammer-Endstab mit Neopren-Gummi-Dichtungsprofil.

Systembestandteile: Motor SELVE SP2/** mit mechanischer Endlageneinstellung, Achtkantwelle Typ SW60 aus verzinktem Stahl. Kugellager wartungsfrei. Walzenkapsel aus hochfestem Polyamid. Zwischenmaße werden für die Preisberechnung aufgerundet. Übergrößen auf eigene Gefahr ohne Gewährleistung (ohne Prüfung, ohne Zertifikat).



Breite Höhe	Rollladenbreite in mm																													Kastengröße bei Verwendung einer Achtkantwelle mit 60 mm Ø		
	1000	1100	1200	1300	1400	1500	1600	1700	1800	1900	2000	2100	2200	2300	2400	2500	2600	2700	2800	2900	3000	3100	3200	3300	3400	3500	3600	3700	3800		3900	
Rollladenhöhe in mm	1000	357	376	394	413	431	450	468	487	505	524	542	561	579	598	616	635	653	672	690	709	727	746	764	783	801	820	838	857	875	894	137 mm (Höhe bis 1000)
	1100	377	398	417	437	456	476	496	516	535	555	575	595	614	634	653	674	693	713	732	753	772	792	811	831	851	871	890	910	930	950	
	1200	389	410	431	452	472	493	514	535	555	577	597	618	638	660	680	701	722	743	763	784	805	826	846	868	888	909	930	951	971	992	
	1300	406	428	450	473	495	518	540	563	585	608	630	652	674	697	719	742	764	787	809	832	853	876	898	921	943	966	988	1011	1033	1056	
	1400	420	444	467	491	515	539	562	586	609	634	657	681	704	728	751	776	799	823	846	870	894	918	941	965	988	1013	1036	1060	1083	1107	
	1500	442	468	493	519	544	569	594	620	645	670	695	721	746	772	796	822	847	873	898	923	948	974	999	1025	1049	1075	1100	1126	1150	1176	
	1600	454	481	507	534	559	586	612	639	665	692	718	744	770	797	823	850	876	903	928	955	981	1008	1034	1061	1087	1113	1139	1166	1192	1219	150 mm (Höhe bis 1250)
	1700	471	499	527	555	582	611	638	667	694	723	750	779	806	835	862	891	918	946	974	1002	1030	1058	1086	1114	1142	1170	1198	1226	1254	1282	
	1800	492	522	550	580	609	638	667	697	726	755	784	814	842	872	901	931	959	989	1018	1048	1076	1106	1135	1164	1193	1223	1252	1281	1310	1340	
	1900	508	540	570	601	632	663	693	725	755	786	817	848	878	910	940	971	1002	1033	1063	1095	1125	1156	1187	1218	1248	1280	1310	1341	1372	1403	
	2000	520	552	584	616	648	680	711	744	775	808	839	871	903	935	967	999	1030	1063	1094	1127	1158	1190	1222	1254	1286	1318	1349	1382	1413	1446	
	2100	537	571	604	638	671	705	738	772	805	839	872	906	939	973	1006	1040	1073	1107	1140	1174	1207	1241	1274	1308	1341	1375	1408	1442	1475	1509	
	2200	554	589	623	658	692	727	762	797	831	866	900	935	969	1004	1038	1073	1107	1142	1176	1211	1246	1281	1315	1350	1384	1419	1453	1488	1522	1557	
	2300	579	616	652	689	726	763	799	836	872	909	945	982	1018	1056	1092	1129	1165	1202	1238	1275	1311	1349	1385	1422	1458	1495	1531				
	2400	596	634	672	711	749	787	825	864	901	940	978	1017	1054	1093	1131	1170	1207	1246	1284	1322	1360	1399	1437	1475	1513	1552					
	2500	613	653	692	732	770	810	849	889	927	967	1006	1046	1085	1124	1163	1203	1242	1282	1320	1360	1399	1439	1478	1517	1556	1596					
	2600	630	671	712	753	793	835	875	917	957	998	1039	1080	1121	1162	1202	1244	1284	1325	1366	1407	1448	1489	1529	1571							
	2700	641	684	725	768	809	852	893	936	977	1020	1061	1103	1145	1187	1229	1271	1313	1355	1397	1439	1481	1523									
	2800	658	702	745	789	832	876	919	963	1007	1051	1094	1138	1181	1225	1268	1312	1355	1399	1442	1486	1529	1573									
	2900	680	726	771	817	861	907	952	997	1042	1088	1132	1178	1223	1268	1313	1359	1403	1449	1494	1539	1584										
3000	692	739	785	831	877	924	970	1016	1062	1109	1155	1201	1247	1294	1339	1386	1432	1479	1524	1571												

Maximale Breiten gem. EN 13659 (maximale Fläche 8,5 m ²)				
Klasse	PP53	PK53	PP68 **	PPW66 **
1	5300	5300	5900	5900
2	5200	5200	5900	5900
3	4800	4800	5900	5900
4	3600	3600	5900	5900
5	2900	2900	5200	5000
6	2600	2600	5000	3000

** Mehrpreis PP68 x 15,- € / lfm. Rollladen-Gesamthöhe
 ** Mehrpreis PPW66 x 45,- € / lfm. Rollladen-Gesamthöhe

Mehrpreise für elektrische Antriebe	
Motortyp	Mehrpreis
Selve SP, mechanisch ohne Hinderniserkennung	inklusive
Selve SEL, elektronisch mit Hinderniserkennung	MP 50,- €
Selve SEL-R, elektronisch mit Hinderniserkennung und integr. Funkempfänger, Sender (siehe rechts)	MP 99,- €
Solarantrieb, mechanisch ohne Hinderniserkennung, Funkbedienung, inkl. 1 Stk. 1-Kanal-Handsender	MP 580,- €

10,- € / lfm. Mehrpreis für Kasten halbrund rollgeformt
 20,- € / lfm. Mehrpreis für Kasten halbrund stranggepreßt

Selve Funksender	Preis
Wandsender 1-Kanal	59,00 €
Wandsender 1-Kanal mit Uhr	152,00 €
Handsender 1-Kanal	53,00 €
Handsender 5-Kanal	84,00 €
Handsender 10-Kanal	99,00 €
Handsender 10-Kanal mit Uhr	189,00 €

Feste Wellenverbindung (Hochschiebesicherung) alle 500 mm 1 Stück Wellenverbinder zum Preis von 4,80 € / Stk.



Einkaufspreise für Sicherheits-Vorbaurollladen Klasse RC1 "R41" halbrund in Standardfarben mit mechanischem Motor

Rollladenkasten aus rollgeformtem Aluminium, allseitig geschlossen, mit Druckgußblendkappen, halbrunde Ausführung, Oberfläche einbrennlackiert. Hohlkammerführungsschiene aus stranggepreßtem Aluminium, Oberflächenbeschichtung durch Mehrfach-Einbrennlackierung (Standardausführung PP53 oder PK53). Aluminium-Rollladenpanzer Typ PE 41 aus doppelwandigem, stranggepressten Aluminium nicht ausgeschäumt, gegen seitl. Verschieben arretiert. Deckfläche 41 mm: Oberflächenbeschichtung durch Mehrfach-Einbrennlackierung, Nennstärke 8,5 mm, 6,8 Kg/m², **feste Wellenverbindung**, Aluminium-Hohlkammer-Endstab mit Neopren-Gummi-Dichtungsprofil.

Systembestandteile: Motor SELVE SP2/** mit mechanischer Endlageneinstellung, Achtkantwelle Typ SW60 aus verzinktem Stahl. Kugellager wartungsfrei. Walzenkapsel aus hochfestem Polyamid. Zwischenmaße werden für die Preisberechnung aufgerundet. Übergrößen auf eigene Gefahr ohne Gewährleistung (ohne Prüfung, ohne Zertifikat).

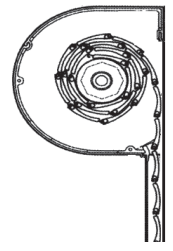

Breite Höhe	Rollladenbreite in mm																														
	1000	1100	1200	1300	1400	1500	1600	1700	1800	1900	2000	2100	2200	2300	2400	2500	2600	2700	2800	2900	3000	3100	3200	3300	3400	3500	3600	3700	3800	3900	
Rolladenhöhe in mm	1000	347	365	382	400	417	435	452	470	487	505	522	540	557	575	592	610	627	645	662	680	697	715	732	750	767	785	802	820	837	855
	1100	367	387	405	424	442	461	480	499	517	536	555	574	592	611	629	649	667	686	704	724	742	761	779	798	817	836	854	873	892	911
	1200	379	399	419	439	458	478	498	518	537	558	577	597	616	637	656	676	696	716	735	755	775	795	814	835	854	874	894	914	933	953
	1300	396	417	438	460	481	503	524	546	567	589	610	631	652	674	695	717	738	760	781	803	823	845	866	888	909	931	952	974	995	1017
	1400	410	433	455	478	501	524	546	569	591	615	637	660	682	705	727	751	773	796	818	841	864	887	909	932	954	978	1000	1023	1045	1068
	1500	432	457	481	506	530	554	578	603	627	651	675	700	724	749	772	797	821	846	870	894	918	943	967	992	1015	1040	1064	1089	1112	1137
	1600	444	470	495	521	545	571	596	622	647	673	698	723	748	774	799	825	850	876	900	926	951	977	1002	1028	1053	1078	1103	1129	1154	1180
	1700	461	488	515	542	568	596	622	650	676	704	730	758	784	812	838	866	892	919	946	973	1000	1027	1054	1081	1108	1135	1162	1189	1216	1243
	1800	482	511	538	567	595	623	651	680	708	736	764	793	820	849	877	906	933	962	990	1019	1046	1075	1103	1131	1159	1188	1216	1244	1272	1301
	1900	498	529	558	588	618	648	677	708	737	767	797	827	856	887	916	946	976	1006	1035	1066	1095	1125	1155	1185	1214	1245	1274	1304	1334	1364
	2000	510	541	572	603	634	665	695	727	757	789	819	850	881	912	943	974	1004	1036	1066	1098	1128	1159	1190	1221	1252	1283	1313	1345	1375	1407
	2100	527	560	592	625	657	690	722	755	787	820	852	885	917	950	982	1015	1047	1080	1112	1145	1177	1210	1242	1275	1307	1340	1372	1405	1437	1470
	2200	544	584	611	645	678	712	746	780	813	847	880	914	947	981	1014	1048	1081	1115	1148	1182	1216	1250	1283	1317	1350	1384	1417	1451	1484	1518
	2300	569	605	640	676	712	748	783	819	854	890	925	961	996	1033	1068	1104	1139	1175	1210	1246	1281	1318	1353	1389	1424	1460	1495			
	2400	586	623	660	698	735	772	809	847	883	921	958	996	1032	1070	1107	1145	1181	1219	1256	1293	1330	1368	1405	1442	1479	1517				
	2500	603	642	680	719	756	795	833	872	909	948	986	1025	1063	1101	1139	1178	1216	1255	1292	1331	1369	1408	1446	1484	1522	1561				
	2600	620	660	700	740	779	820	859	900	939	979	1019	1059	1099	1139	1178	1219	1258	1298	1338	1378	1418	1458	1497	1538						
	2700	631	673	713	755	795	837	877	919	959	1001	1041	1082	1123	1164	1205	1246	1287	1328	1369	1410	1451	1492								
	2800	648	691	733	776	818	861	903	946	989	1032	1074	1117	1159	1202	1244	1287	1329	1372	1414	1457	1499	1542								
	2900	670	715	759	804	847	892	936	980	1024	1069	1112	1157	1201	1245	1289	1334	1377	1422	1466	1510	1554									
3000	682	728	773	818	863	909	954	999	1044	1090	1135	1180	1225	1271	1315	1361	1406	1452	1496	1542											

Kastengröße bei Verwendung einer Achtkantwelle mit 60 mm Ø

137 mm (Höhe bis 1000)

150 mm (Höhe bis 1250)

165 mm (Höhe bis 1630)

180 mm (Höhe bis 2130)

205 mm (Höhe bis 3120)

Maximale Breiten gem. EN 13659 (maximale Fläche 8,5 m²)				
Klasse	PP53	PK53	PP68 **	PPW66 **
1	5300	5300	5900	5900
2	5200	5200	5900	5900
3	4800	4800	5900	5900
4	3600	3600	5900	5900
5	2900	2900	5200	5000
6	2600	2600	5000	3000

** Mehrpreis PP68 x 15,- € / lfm. Rollladen-Gesamthöhe
 ** Mehrpreis PPW66 x 45,- € / lfm. Rollladen-Gesamthöhe

Mehrpreise für elektrische Antriebe	
Motortyp	Mehrpreis
Selve SP, mechanisch ohne Hinderniserkennung	inklusive
Selve SEL, elektronisch mit Hinderniserkennung	MP 50,- €
Selve SEL-R, elektronisch mit Hinderniserkennung und integr. Funkempfänger, Sender (siehe rechts)	MP 99,- €
Solarantrieb, mechanisch ohne Hinderniserkennung, Funkbedienung, inkl. 1 Stk. 1-Kanal-Handsender	MP 580,- €

Selve Funksender	Preis
Wandsender 1-Kanal	59,00 €
Handsender 1-Kanal	53,00 €
Handsender 5-Kanal	84,00 €
Handsender 10-Kanal	105,00 €
Handsender 10-Kanal mit Uhr	189,00 €

Einbruchshemmender-Rollladen der Sicherheitsklasse RC3

rollgeformter Kasten halbrund oder 45° abgechrägt, Führungsschiene PPW80 (PPW90 bei 250er und 300er Kasten), stranggepresster Aluminium-Panzer PE55 (nicht ausgeschäumt), verstärkte Endleiste, 60er oder 70er Welle, mechanischer Motor, feste Wellenverbindung, automatische spezial Endleistensicherung mit Sicherheitszertifikat.

Breite		Breite Sicherheitsrollladen (Zwischenmaße werden auf die nächsten vollen 100 mm aufgerundet)																				
Höhe		800	900	1000	1100	1200	1300	1400	1500	1600	1700	1800	1900	2000	2100	2200	2300	2400	2500	2600	2700	2800
Höhe Sicherheitsrollladen (Zwischenmaße werden auf die nächsten vollen 100 mm aufgerundet)	600	348	370	384	398	434	448	469	483	505	519	540	555	583	604	619	640	654	675	519	704	725
	700	377	398	412	434	469	491	505	526	547	569	590	604	640	661	683	697	718	739	761	775	796
	800	391	412	434	455	491	512	533	555	576	597	619	640	668	690	711	732	754	775	796	818	839
	900	419	441	469	491	526	547	576	597	619	640	668	690	725	747	775	796	818	839	867	889	910
	1000	448	469	498	519	562	590	611	640	661	690	718	739	782	803	832	860	882	910	931	960	988
	1100	469	498	526	555	597	626	654	683	711	739	768	796	832	860	889	917	946	974	1003	1024	1059
	1200	498	526	562	590	633	661	697	725	754	782	818	846	889	917	953	981	1010	1038	1074	1130	180er Kasten bis 1220 mm
	1300	526	562	597	626	675	704	739	775	803	839	867	903	953	981	1017	1045	1081	1116	1365	1209	
	1400	555	590	626	661	711	747	782	818	853	889	917	953	1003	1038	1074	1109	1173	1209	1429		
	1500	583	619	654	697	747	782	818	860	896	931	967	1010	1059	1095	1166	1202	1237	1273	1500	205er Kasten bis 1800 mm	
	1600	611	647	519	725	782	825	860	903	939	981	1017	1059	1116	1180	1223	1258	1301	1344			
	1700	626	668	711	747	803	846	889	924	967	1010	1052	1088	1173	1216	1258	1294	1337	1379			
	1800	654	697	739	782	839	882	924	967	1010	1052	1102	1173	1230	1273	1315	1358	1401				
	1900	1038	1088	1130	1180	1237	1287	1330	1372	1422	1465	1522	1564	1628	1671	1714	1763	1806	250er Kasten bis 2940 mm			
	2000	1067	1116	1166	1209	1273	1322	1372	1415	1465	1514	1571	1621	1678	1728	1778	1827	1870				
	2100	1095	1145	1194	1244	1308	1358	1408	1465	1522	1571	1621	1671	1735	1785	1834	1884	1934				
	2200	1123	1173	1230	1280	1344	1401	1450	1505	1564	1621	1671	1721	1792	1841	1898	1948					
2300	1138	1194	1244	1301	1372	1422	1479	1536	1593	1650	1699	1756	1820	1877	1927	1984						
2400	1166	1223	1280	1337	1408	1465	1529	1586	1635	1692	1749	1806	1877	1934	1991	2048						
2500	1194	1251	1308	1365	1443	1500	1564	1628	1685	1742	1799	1856	1934	1991	2048							
2600	1223	1280	1344	1401	1479	1550	1607	1671	1728	1792	1849	1913	2112	2112	2048	2112						
2700	1244	1308	1372	1436	1514	1586	1650	1714	1778	1841	1898	1962	2041	2105	2169							
2800	1273	1337	1408	1472	1557	1628	1692	1756	1820	1884	1948	2019	2097	2169	2225							
2900	1308	1372	1443	1514	1600	1664	1735	1806	1870	1941	2005	2076	2154	2225								
3000	1337	1401	1472	1550	1635	1699	1770	1841	1905	1977	2048	2112	2197	2268								
3100	1358	1429	1500	1586	1671	1742	1813	1884	1955	2026	2097	2169	2254									
3200	1386	1465	1543	1614	1706	1778	1849	1927	1998	2069	2147	2218										
3300	1415	1493	1578	1650	1742	1820	1891	1969	2041	2119	2197											
3400	1443	1522	1607	1685	1778	1856	1934	2012	2090	2169	2247											
3500	1458	1543	1628	1706	1884	1877	1962	2041	2119	2197												
3600	1486	1578	1657	1742	1834	1920	1998	2083	2161	2247												
3700	1514	1607	1692	1778	1877	1955	2041	2126	2211													
3800	1543	1635	1721	1806	1913	1998	2083	2169	2254													
3900	1571	1664	1756	1841	1948	2033	2126	2211														
4000	1593	1685	1770	1863	1969	2055	2147	2240														
4100	1621	1714	1806	1898	2005	2097	2190															
4200	1650	1742	1834	1934	2041	2133	2233															
4300	1678	1770	1870	1962	2076	2176	2268															
4400	1699	1799	1898	1998	2112	2211																
4480	1721	1820	1920	2019	2133	2233																

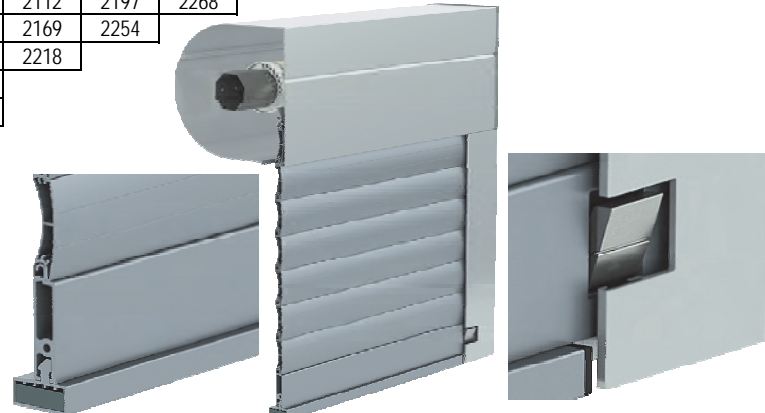
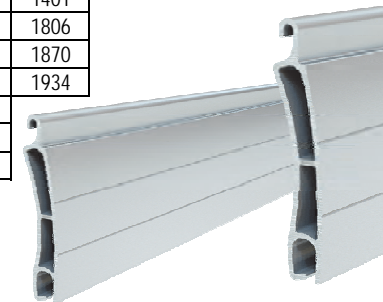

XXL-Rollladen 45°

XXL-Rollladen in Standardfarben bestehend aus: rollgeformten 45°
abgeschrägten, allseits geschlossener Rollladenkasten aus Aluminium,
stranggepreßte Führungsschienen

PP250 (89 mm breit), 70er Stahlwelle oder 125er Aluminiumwelle,
Panzer PA77 ausgeschäumt und arretiert. Rohrmotor,
Tor-Steuerung und 2 Fernbedienungen



Sicherheitsmerkmale: Abrollsicherung und Schutz-Kontaktleiste
(bei Hinderniserkennung STOPP und Wiederauffahrt)

	2000	2250	2500	2750	3000	3250	3500	3750	4000	4250	4500	
2000	250er Kasten	250er Kasten	250er Kasten	250er Kasten	250er Kasten	250er Kasten	250er Kasten	300er Kasten	300er Kasten	300er Kasten	300er Kasten	
	2004	2084	2162	2242	2320	2398	2478	2796	2890	2986	3082	
2250	300er Kasten	300er Kasten	300er Kasten	300er Kasten	300er Kasten	300er Kasten	300er Kasten	300er Kasten	300er Kasten	300er Kasten	300er Kasten	
	2088	2174	2260	2348	2434	2520	2606	2888	2990	3090	3190	
2500	300er Kasten	300er Kasten	300er Kasten	300er Kasten	300er Kasten	300er Kasten	300er Kasten	300er Kasten	300er Kasten	300er Kasten	300er Kasten	
	2148	2238	2330	2420	2512	2604	2694	2982	3088	3194	3300	
2750	300er Kasten	300er Kasten	300er Kasten	300er Kasten	300er Kasten	300er Kasten	300er Kasten	300er Kasten	300er Kasten	300er Kasten	300er Kasten	
	2206	2302	2398	2494	2590	2686	2782	3076	3188	3298	3408	
3000	300er Kasten	300er Kasten	300er Kasten	300er Kasten	300er Kasten	300er Kasten	300er Kasten	350er Kasten	350er Kasten	350er Kasten	350er Kasten	
	2278	2380	2484	2586	2690	2792	3268	3382	3498	3612	3726	
3250	300er Kasten	300er Kasten	300er Kasten	300er Kasten	300er Kasten	300er Kasten	350er Kasten	350er Kasten	350er Kasten	350er Kasten	350er Kasten	
	2336	2444	2552	2660	2788	2876	3356	3476	3596	3716	3834	
3500	350er Kasten	350er Kasten	350er Kasten	350er Kasten	350er Kasten	350er Kasten	350er Kasten	350er Kasten	350er Kasten	350er Kasten		
	2602	2712	2822	2932	3042	3152	3446	3570	3694	3820		
3750	350er Kasten	350er Kasten	350er Kasten	350er Kasten	350er Kasten	350er Kasten	350er Kasten	350er Kasten	350er Kasten			
	2674	2790	2908	3024	3142	3426	3558	3690	3820			
4000	350er Kasten	350er Kasten	350er Kasten	350er Kasten	350er Kasten	350er Kasten	350er Kasten	350er Kasten				
	2732	2854	2976	3098	3220	3510	3646	3784				
4250	350er Kasten	350er Kasten	350er Kasten	350er Kasten	350er Kasten	350er Kasten	350er Kasten					
	2790	2918	3044	3172	3452	3594	3736					
4500	350er Kasten	350er Kasten	350er Kasten	350er Kasten	350er Kasten	350er Kasten						
	2850	2982	3114	3246	3532	3678						
4750	350er Kasten	350er Kasten	350er Kasten	350er Kasten			grau = 125er Welle					
	2922	3060	3198	3338								

Aluminiumpanzer PA39

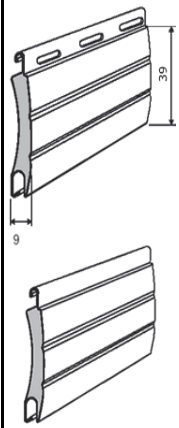

Rollgeformter, ausgeschäumter Aluminiumpanzer

Deckfläche:	39 mm
Nennstärke:	9 mm
Gewicht:	2,8 kg/m ²
Maximale Breite:	2800 mm
Maximale Größe:	6 m ²

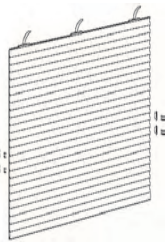

Rollladenpanzer seitlich arretiert inkl. Endleiste mit Gummidichtung, Anschlagstopfen und Aufhängefedern

Standardfarben
(siehe Farbtabelle)
71,00 €/m²

Extrafarben
(siehe Farbtabelle)
88,00 €/m²

Aluminiumpanzer PA52

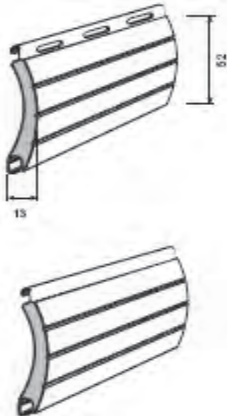

Rollgeformter, ausgeschäumter Aluminiumpanzer

Deckfläche:	52 mm
Nennstärke:	13 mm
Gewicht:	3 kg/m ²
Maximale Breite:	4000 mm
Maximale Größe:	8 m ²

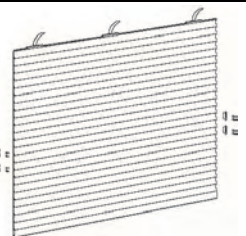

Rollladenpanzer seitlich arretiert inkl. Endleiste mit Gummidichtung, Anschlagstopfen und Aufhängefedern









Standardfarben
(siehe Farbtabelle)
86,00 €/m²







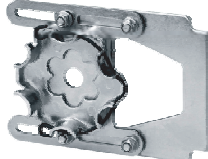

Extrafarben
(siehe Farbtabelle)
104,00 €/m²







Artikelnummer	Bild	Produktbeschreibung	Einheit	Preis
Mehrpriese für Vorbaurollladen				
Extrafarbe für PA39, PA40, PA52		Mehrpriese für Panzer PA39, PA40 oder PA52 in Extrafarbe. Berechnungsgrundlage ist die Gesamtbreite und die Gesamthöhe des Rollladens	m ²	15,00 €
Extrafarbe für PA77		Mehrpriese für Panzer PA77 in Extrafarbe. Berechnungsgrundlage ist die Gesamtbreite und die Gesamthöhe des Rollladens	m ²	26,00 €
Gurtzuggetriebe		Mehrpriese für 1:2 - Gurtzuggetriebe inkl. großem Gurtwickler in weiß oder braun	Stück	65,00 €
Kurbelantrieb		Kurbelantrieb mit Anschlag: mit Handkurbel (1500), Kardangelen 45°, Kapsel mit Vierkantloch, Kugelmechanismus für 40er und 60er Welle, Lagerplatte (inkl. Kurbelhalter)	Satz	123,00 €
Motor bauseitig		Zuschlag für bauseitigen Elektroantrieb (Panzer und Welle werden zusätzlich einzeln verpackt)	Stück	10,00 €
ZP53		Stöpsel zum Verschließen von PP53 / PK53 weiß oder schwarz	Stück	1,00 €
Beschwerungs-eisen		Beschwerungseisen in der Endleiste	lfm.	3,20 €
Führungsschiene gebohrt		Führungsschienen gebohrt (10 und 6 mm) ca. 150 mm von oben und unten (bei hohen Rollläden auch in der Mitte)	je Rollladen	4,00 €
KV		Kastenverlängerung bis 300 mm (Antrieb nicht in der Kastenverlängerung)	Stück	32,00 €
KV-ALG-D		Außen liegende Gurtscheibe in der Dose Ø 90 mm, Tiefe der Dose ca. 30 mm	Stück	49,00 €
KV-ALG-K		Kastenverlängerung bis 100 mm mit zusätzlicher Lagerschale (ohne Zapfen). Die Gurtscheibe befindet sich in der äußeren Lagerschale	Stück	49,00 €
RAL		Einmalige Einrichtungskosten für RAL-Beschichtungen wird grundsätzlich bei jedem Auftrag in RAL-Sonderfarbton berechnet	Stück	60,00 €
		Mehrpriese für Kasten S, SMI, E, EMI, R, I, IMI in RAL-Sonderfarbton. Berechnungsgrundlage ist die Gesamtbreite des Rollladens	lfm. lackierter Kasten	26,00 €
		Mehrpriese für Führungsschienen und Endleiste in RAL-Sonderfarbton. Berechnungsgrundlage ist die Gesamthöhe des Rollladens	lfm. lackierte Schiene	14,00 €
SW40		Stahlwelle, 40 mm Schlüsselmaß, Bördelung Innen, Wandungsstärke 0,8 mm	lfm.	4,50 €
SW60		Stahlwelle, 60 mm Schlüsselmaß, Bördelung Außen, Wandungsstärke 0,9 mm	lfm.	9,50 €

Artikelnummer	Bild	Produktbeschreibung	Einheit	Preis
OBS40KN		Kapsel für 40er Welle, für 28 mm Kugellager	Stück	1,56 €
OBS60		Kapsel für 60er Welle, für 28 mm Kugellager	Stück	2,10 €
OBS40KN-Stift		Kapsel für 40er Welle mit 12 mm Stift	Stück	2,05 €
OBS60-Stift		Kapsel für 60er Welle mit 12 mm Stift	Stück	2,45 €
LO28		Kugellager 28 mm	Stück	0,84 €
LO40		Kugellager 40 mm	Stück	1,14 €
255100		Teleskopwelle ohne Walzenkapsel für 40er Welle, 300 mm lang	Stück	4,50 €
255000		Teleskopwelle ohne Walzenkapsel für 60er Welle, 500 mm lang	Stück	5,60 €
180000		Aufschraublager für LO40 ca. 72 x 60 mm	Stück	2,00 €
PAC		Lagerplatte mit 12 mm Rundstift	Stück	4,50 €
KÖNIGSROLLE SET 2		Doppel-Königsrollenset bestehend aus: 1 Stück Rohr, 2 Gurtleitrollen und 2 Abdeckringen für die Gurtleitrolle	Set	26,00 €
TS14/03		50 Meter Gurt (14 mm breit in grau)	Stück	22,50 €
TS14/09		50 Meter Gurt (14 mm breit in braun)	Stück	22,50 €





Artikelnummer	Bild	Produktbeschreibung	Einheit	Preis
GWW		Minigurtwickler in weiss ohne Gurt	Stück	7,50 €
GWB		Minigurtwickler in braun ohne Gurt	Stück	7,75 €
GGWW		Minigurtwickler in weiss mit 5 m grauem Gurt	Stück	9,95 €
GBWB		Minigurtwickler in braun mit 5 m braunem Gurt	Stück	9,95 €
87201		Minigurtwickler in weiss mit 7 m grauem Gurt	Stück	12,00 €
87241		Minigurtwickler in braun mit 7 m braunem Gurt	Stück	12,00 €
PTR14/02		Gurtleitrolle in weiss für 14 mm Gurt	Stück	1,35 €
PTR14/09		Gurtleitrolle in braun für 14 mm Gurt	Stück	1,35 €
WMA130		Stahl-Sicherungsfeder, 130 mm lang, lackiert	Stück	1,68 €
WMA170		Stahl-Sicherungsfeder, 170 mm lang, lackiert	Stück	1,74 €
PP53		Führungsschiene 53 x 22 mm, Bürstenkeder	lfm.	12,00 €
PP68		Führungsschiene 68 x 22 mm, Bürstenkeder	lfm.	20,00 €
PP66		Führungsschiene 66 x 27 mm, Gummikeder	lfm.	17,00 €
PP75		Führungsschiene 75 x 27 mm, Gummikeder	lfm.	22,00 €
PPD79		Doppel-Führungsschiene 22 mm x 79 mm mit Bürstenkeder	lfm.	19,00 €
PK53		Aluminium Führungsschiene PK 53, winklig, 53 mm x 60 mm, mit Bürstenkeder	lfm.	16,00 €
KT30		Aluminiumwinkel 20 x 30 mm	lfm.	8,00 €
SS-2T		Schnellschuss, Mehrpreis je Stück, Produziert in 2 Werktagen	Stück	100,00 €
SS-2S		Schnellschuss, Mehrpreis je Stück, Produziert in 3 Stunden	Stück	150,00 €

Artikelnummer	Bild	Produktbeschreibung	Einheit	Preis
Selve-Motoren für 40er Welle				
SP 1/10		Selve-Rohrmotor für 40er Welle mit mechanischem Endschalter, 10 Nm für maximal 20 kg (bei 2,5 Meter Panzerhöhe) gehobenes Gewicht. (ohne Motorlager)	Stück	113,00 €
SE 1/10		Selve-Rohrmotor für 40er Welle mit automatischer Endlageneinstellung, Hinderniserkennung Überlastungsschutz, 10 Nm für maximal 20 kg (bei 2,5 Meter Panzerhöhe) gehobenes Gewicht. (ohne Motorlager)	Stück	163,00 €
SE 1/10-R		Selve-Funk-Rohrmotor für 40er Welle mit automatischer Endlageneinstellung, Hinderniserkennung Überlastungsschutz, 10 Nm für maximal 20 kg (bei 2,5 Meter Panzerhöhe) gehobenes Gewicht. (ohne Motorlager)	Stück	220,00 €
Selve-Motoren für 60er Welle				
SP 2/10 (10 Nm)		Selve-Rohrmotor für 60er Welle mit mechanischem Endschalter, inkl. Adapter/Mitnehmer für eine 60er Achtkantwelle (ohne Motorlager). Motorkabel mit Steckverbindung 2,5 Meter lang (Kabel in 5 bzw. 10 Meter gegen Aufpreis möglich)	Stück	113,00 €
SP 2/15 (15 Nm)			Stück	119,00 €
SP 2/20 (20 Nm)			Stück	126,00 €
SP 2/30 (30 Nm)			Stück	132,00 €
SEL 2/10 (10 Nm)		Selve-Rohrmotor für 60er Welle mit automatischer Endlageneinstellung, Hinderniserkennung (Auflauf- und Überlastungsschutz), inkl. Adapter/Mitnehmer für eine 60er Achtkantwelle (ohne Motorlager). Motorkabel mit Steckverbindung 2,5 Meter lang (Kabel in 5 bzw. 10 Meter gegen Aufpreis möglich)	Stück	163,00 €
SEL 2/15 (15 Nm)			Stück	169,00 €
SEL 2/20 (20 Nm)			Stück	176,00 €
SEL 2/30 (30 Nm)			Stück	182,00 €
SEL 2/10-R		Selve-Funk-Rohrmotor für 60er Welle mit automatischer Endlageneinstellung, Hinderniserkennung (Auflauf- und Überlastungsschutz), inkl. Adapter/Mitnehmer für eine 60er Achtkantwelle (ohne Motorlager). Motorkabel mit Steckverbindung 2,5 Meter lang (Kabel 5 bzw. 10 Meter gegen Aufpreis möglich)	Stück	221,00 €
SEL 2/15-R			Stück	227,00 €
SEL 2/20-R			Stück	232,00 €
SEL 2/30-R			Stück	242,00 €
Lager, Zubehör und Steuerungen für elektrische Antriebe				
281920		Universal-Neubaulager mit Aufnahme für Vierkant	Stück	5,00 €
283029		Metalllagerplatte mit Aufnahme für Vierkant	Stück	9,00 €
280190		Metallspannlager für Vorbaukästen bis 160 mm Kastengröße.	Stück	11,00 €
280191		Metallspannlager für Vorbaukästen über 160 mm Kastengröße	Stück	11,00 €









Artikelnummer	Bild	Produktbeschreibung	Einheit	Preis
290109		Einstellkabel für SP, SEL und SEL-R Rolladen- und Markisenantriebe	Stück	39,00 €
290200		Aufputz Knebelschalter 1-polig in ultraweiss	Stück	16,00 €
51UW		Aufputzrahmen für Knebelschalter in ultraweiss	Stück	13,00 €
296500		Aufputz Zeitschaltuhr - Smarttimer Plus Ein Tages- und Wochenprogramm sowie auch Astro- und Zufallsfunktionen, automatische Sommer- und Winterzeitumstellung und eine integrierte Netzausfallüberbrückung	Stück	60,00 €
296520		Aufputzrahmen für 296500 - Smartimer Plus in ultraweiss	Stück	13,00 €
298730		Kabelgebundener Rollladenschalter mit integriertem Funkempfänger. Zur zusätzlichen Ansteuerung mit einem Handsender, Funk-Sonnensensor und der Haussteuerung "iveo-Home-Server"	Stück	134,00 €
298703		i-R Light Sensor, Funk-Sonnensensor, für 1-Kanal, für einen Motor bzw. eine Motorengruppe	Stück	156,00 €
298708		Funk-Wandsender mit Wahlschalter, 1-Kanal, für einen Motor bzw. eine Motorengruppe	Stück	53,00 €
298774		Selve Funk-Empfänger für Hirschmann-Kupplung für leitungsgebundene Antriebe. Einfache Installation im Motorkabel durch Steckverbindung. Bis zu 16 Sender einprogrammierbar.	Stück	196,50 €
298772		Selve Funk-Empfänger für leitungsgebundene Antriebe mit 3 m Zuleitung. Einfache Installation im Rollladenkasten. Bis zu 16 Sender einprogrammierbar.	Stück	129,00 €

Artikelnummer	Bild	Produktbeschreibung	Einheit	Preis
298719		Selve Funk-Handsender 1-Kanal in anthraztigräu	Stück	45,00 €
298713		Selve-Funk-Handsender, 1-Kanal in weiß	Stück	53,00 €
298716		Selve-Funk-Handsender, 1-Kanal in schwarz	Stück	53,00 €
298714		Selve-Funk-Handsender, 5-Kanal in weiß	Stück	84,00 €
298717		Selve-Funk-Handsender, 5-Kanal in schwarz	Stück	84,00 €
298715		Selve-Funk-Handsender, 10-Kanal in weiß	Stück	105,00 €
298718		Selve-Funk-Handsender, 10-Kanal in schwarz	Stück	105,00 €
298724		Selve-Funk-Handsender in weiss, 10-Kanal mit Zeitsteuerung pro Kanal, Astro- und Urlaubsfunktion	Stück	189,00 €
298725		Selve-Funk-Handsender in schwarz, 10-Kanal mit Zeitsteuerung pro Kanal, Astro- und Urlaubsfunktion	Stück	189,00 €
298790		Selve-Homeserver - zur Bedienung und Automatisierung Ihrer Rollläden über 100-Kanäle - Erstellung von Szenarien ...	Stück	699,00 €

Artikelnummer	Bild	Produktbeschreibung	Einheit	Preis
Elero-Motoren für 40er Welle				
30 253.0001		ELERO-Rohrmotor RolTop S für 40er Welle, mechanische Endlagenerkennung mit Softabschaltung, intelligente Kraftmessung, Behangschutz Auf- und Abfahrt, 8 Nm für maximal 14 kg gehobenes Gewicht. 2 Meter Kabel mit Steckverbindung (ohne Motorlager)	Stück	185,00 €
30 254.0006		ELERO-Funk-Rohrmotor RolTop S für 40er Welle, mechanische Endlagenerkennung mit Softabschaltung, intelligente Kraftmessung, Behangschutz Auf- und Abfahrt, 8 Nm für maximal 14 kg gehobenes Gewicht. 2 Meter Kabel mit Steckverbindung (ohne Motorlager)	Stück	238,00 €
Elero-Motoren für 60er Welle				
34 221.0001 (10 Nm)		ELERO-Rohrmotor RolTop M für 60er Welle, mechanische Endlagenerkennung mit Softabschaltung, intelligente Kraftmessung, Behangschutz Auf- und Abfahrt, 2 Meter Kabel mit Steckverbindung (ohne Motorlager)	Stück	162,00 €
34 231.0001 (20 Nm)			Stück	174,00 €
34 241.0001 (30 Nm)			Stück	192,00 €
34 222.0006 (10 Nm)		ELERO-Funk-Rohrmotor RolTop M für 60er Welle, mechanische Endlagenerkennung mit Softabschaltung, intelligente Kraftmessung, Behangschutz Auf- und Abfahrt, 2 Meter Kabel mit Steckverbindung (ohne Motorlager)	Stück	214,00 €
34 232.0006 (20 Nm)			Stück	227,00 €
34 242.0006 (30 Nm)			Stück	245,00 €
Lager, Zubehör und Steuerungen für Elero-Antriebe				
280190		Metallspannlager für Vorbaukästen bis 160 mm Kastengröße.	Stück	11,00 €
280191		Metallspannlager für Vorbaukästen über 160 mm Kastengröße	Stück	11,00 €
283045		Metall-Motorlager für Neubau und Aufsatzkästen	Stück	11,00 €
28 225.0001		1-Kanal Handsender LumeroTel 2, reinweiß	Stück	103,00 €
28 226.0001		1-Kanal Handsender LumeroTel 2, silber	Stück	103,00 €
28 227.0001		1-Kanal Handsender LumeroTel 2, titangrau	Stück	103,00 €
28 245.0001		5+1-Kanal Handsender VarioTel 2, reinweiß	Stück	128,00 €
28 246.0001		5+1-Kanal Handsender VarioTel 2, silber	Stück	128,00 €
28 247.0001		5+1-Kanal Handsender VarioTel 2, titangrau	Stück	128,00 €
28 255.0001		15-Kanal + 5 Gruppen + 1 Zentral-Handsender MultiTel 2, reinweiß - KEINE ZEITSCHALTUHR	Stück	159,00 €
28 256.0001		15-Kanal + 5 Gruppen + 1 Zentral-Handsender MultiTel 2, silber - KEINE ZEITSCHALTUHR	Stück	159,00 €
28 257.0001		15-Kanal + 5 Gruppen + 1 Zentral-Handsender MultiTel 2, titangrau - KEINE ZEITSCHALTUHR	Stück	159,00 €

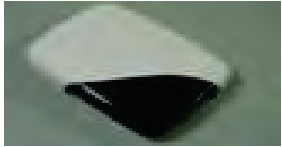
28 265.0002		10+1-Kanal Handsender mit integrierter Zeitschaltuhr TempoTel, reinweiß	Stück	159,00 €
28 266.0002		10+1-Kanal Handsender mit integrierter Zeitschaltuhr TempoTel, silber	Stück	159,00 €
28 267.0002		10+1-Kanal Handsender mit integrierter Zeitschaltuhr TempoTel, titangrau	Stück	159,00 €
28 330.0007		1-Kanal Wandsender UniTec-868 in weiß	Stück	86,00 €
28 320.0006		1-Kanal Wandsender mit Zeitschaltuhr AstroTec-868 in weiß	Stück	179,00 €
28 420.0006		Lumo-868, Funksensor für Licht, Dämmerung und Glasbruch	Stück	159,00 €
23 395.0301		Steckbares Kabel für Elero-Rohrmotor 3 Meter lang	Stück	17,00 €
23 395.0401		Steckbares Kabel für Elero-Rohrmotor 5 Meter lang	Stück	21,00 €
23 395.0501		Steckbares Kabel für Elero-Rohrmotor 10 Meter lang	Stück	28,00 €

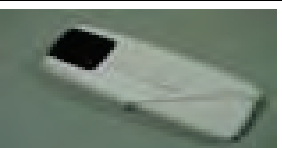
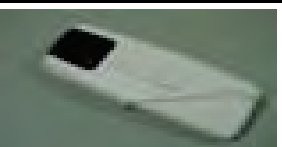
Artikelnummer	Bild	Produktbeschreibung	Einheit	Preis
Akku- und Solarantriebe				
15.180.900 neu		Akkuschalter Eingangsspannung: 230 Volt, Ausgangsspannung: 12 Volt Akku: (LiPo 4 x 3,7 V, 350 mAh) Schutzart: Ip20 Maß Bedienteil: 50 x 50 x 20 Maß Installationsgehäuse: 57 x 57 x 62	Stück	289,00 €
T10-SW40		T10 12 V Rohrmotor, 10 Nm	Stück	196,00 €
T20-SW60		T20 12 V Rohrmotor, 20 Nm, inkl. Adapter/Mitnehmer für eine 60er Achtkantwelle	Stück	196,00 €
T35-SW60		T35 12 V Rohrmotor, 35 Nm, inkl. Adapter/Mitnehmer für eine 60er Achtkantwelle	Stück	236,00 €
15.189.650 neu		Raffstore-Antrieb 12 Volt, 2 x 2,5 Nm	Stück	212,00 €
T10P22,5 neu		Solarro Pro.II - Set T10P22,5 - Motor T10, Ø 35 mm, 556 mm lang, 10 Nm inkl. Lager und Adapter/Mitnehmer - Solarsystem Pro II, 12 Volt, 2,5 Watt, 4 A 624 x 78 x 22 mm - 1-Kanal Handsender mit Wandhalter	Set	506,00 €
T20P22,5 neu		Solarro Pro.II - Set T20P22,5 - Motor T20, Ø 45 mm, 587 mm lang, 20 Nm inkl. Lager und Adapter/Mitnehmer - Solarsystem Pro II, 12 Volt, 2,5 Watt, 4 A 624 x 78 x 22 mm - 1-Kanal Handsender mit Wandhalter	Set	559,00 €
T35P28 neu		Solarro Pro.II - Set T35P22,5 - Motor T20, Ø 45 mm, 587 mm lang, 35 Nm inkl. Lager und Adapter/Mitnehmer - Solarsystem Pro II, 12 Volt, 4 Watt, 8 A 861 x 78 x 22 mm (lose beigelegt) - 1-Kanal Handsender mit Wandhalter	Set	642,00 €
15.580.ProII neu		Ladegerät für Solar-Pro II In kurze lieferbar, Preis auf anfrage	Stück	
SOT1040RA		SO-T10-SW40-RF-A Solar-Set bestehend aus: 1 Stk. T10 Rohrmotor 10 Nm, inkl. Lager sowie Adapter/Mitnehmer für 40er Welle, 1 Stk. Solarpanel SOLARRO-Pro (Akku, Funkempfänger und Solarpanel) und 1-Kanal-Sender	Set	619,00 €

Artikelnummer	Bild	Produktbeschreibung	Einheit	Preis
SOT2060RA		SO-T20-SW60-RF-A Solar-Set bestehend aus: 1 Stk. T20 Rohrmotor 20 Nm, inkl., Lager sowie Adapter/Mitnehmer für 60er Welle, 1 Stk. Solarpanel SOLARRO-Pro, (Akku, Funkempfänger und Solarpanel) und 1-Kanal-Sender	Set	619,00 €
AKL1060RI		AK-L10-SW60-RF-i Funk-Akku-Set bestehend aus: 1 Stk. L10 (Seitenantrieb), 1 Stk. Adapter für Welle (SW40 oder SW60), 1 Stk. E-Port Wandhalter, 1 Stk. E-Port RF Steuergerät, 1 Stk. E-Charger Ladegerät, <u>ab 165er Kasten</u>	Set	396,00 €
AKT640RI		AK-T10-SW40-RF-i Funk-Akku-Set bestehend aus: 1 Stk. T10 Rohrmotor 10 Nm, 1 Stk. Motorlager, 1 Stk. Adapter für Welle (SW40), 1 Stk. E-Port Wandhalter, 1 Stk. E-Port RF Steuergerät, 1 Stk. E-Charger Ladegerät	Set	463,00 €
AKT2060RI		AK-T20-SW60-RF-i Funk-Akku-Set bestehend aus: 1 Stk. T20 Rohrmotor 20 Nm, 1 Stk. Motorlager, 1 Stk. Adapter für Welle SW60, 1 Stk. E-Port Wandhalter, 1 Stk. E-Port RF Steuergerät, 1 Stk. E-Charger Ladegerät	Set	463,00 €
15.600.001		E-Port Steuergerät tragbares Steuergerät mit wiederaufladbaren Li-Ion-Akkus. (108 x 81 x 31 mm)	Stück	163,00 €
15.601.001		E-Port RF Steuergerät tragbares Steuergerät mit wiederaufladbaren Li-Ion-Akkus, mit integriertem Funkempfänger. (108 x 81 x 31 mm)	Stück	194,00 €
15.551.001		E-Port Wandhalterung Wandhalterung für E-Port (für jeden Motor notwendig), der mit dem E-Port oder E-Port RF bedient werden soll. (83 x 83 x 36 mm)	Stück	9,00 €
15.560.001		E-Trans-1 RF Funkhandsender 1-Kanal, inkl. Wandhalterung	Stück	56,00 €
15.561.001		E-Trans-9 RF Funkhandsender 9-Kanal, inkl. Wandhalterung Einsetzbar für folgende Geräte: Solarro Pro II, Solarro Pro und E-Port RF Steuergerät	Stück	75,00 €
15.180.500		Funk-Zeitschaltuhr 8-Kanal als Handsender Einsetzbar für folgende Geräte: Solarro Pro II, Solarro Pro und E-Port RF Steuergerät	Stück	222,00 €
15.180.700	Bild fehlt	Funk-Sonnensensor Einsetzbar für folgende Geräte: Solarro Pro II, Solarro Pro und E-Port RF Steuergerät	Stück	183,00 €

Artikelnummer	Bild	Produktbeschreibung	Einheit	Preis
15.180.600		Funk-Rüttelsensor Einsetzbar für folgende Geräte: Solarro Pro II, Solarro Pro und E-Port RF Steuergerät	Stück	167,00 €
90104734OZ1		Rauchwarnmelder mit integriertem Funksender Kann als zusätzlicher Sender eingelernt werden und öffnet dann den Rollladen im Brandfall Einsetzbar für folgende Geräte: Solarro Pro II, Solarro Pro und E-Port RF Steuergerät	Stück	238,00 €
15.585.000		E-Solar-1 Solarpanel für 12 Volt-Antriebe (L10 und T20), zur Aufladung von E-Port Steuergeräten, Höhe 130 mm, Breite 315 mm, Tiefe 18 mm	Stück	56,00 €
15.585.100		E-Solar-2 Solarpanel für 12 Volt-Antriebe (L10, T6 und T20), zur Aufladung von E-Port Steuergeräten, Höhe 80 mm, Breite 370mm, Tiefe 40 mm, 2,5 Watt, 3,5 m Kabel	Stück	123,00 €
15.585.500		SOLARRO Pro Solarpanel für 12 Volt-Antriebe (L10 und, T6 T20), mit integriertem Lipo-Akku, Steuergerät und Funkempfänger, Höhe 85 mm, Breite 540 mm, Tiefe 40 mm, 2,5 Watt	Stück	415,00 €
SOLARRO-Pro II		SOLARRO-Pro II Solarpanel für 12 Volt-Antriebe (L10 und, T10 T20), mit integriertem Lipo-Akku, Steuergerät und Funkempfänger, Höhe 78 mm, Breite 625 mm, Tiefe 22 mm, 2,5 Watt	Stück	415,00 €
15.580.004		E-Charger Netzladegerät 230V	Stück	23,00 €
15.003.000		L10 Seitenantrieb 10 Nm mit Umverpackung, einschließlich Anleitung und 2 Stk. Befestigungsschrauben - - - ab 165er Kastengröße - - -	Stück	96,00 €
15.160.415		Adapter für Achtkantwelle SW40, für L10	Stück	7,00 €
15.163.415		Adapter für Achtkantwelle SW60, für L10	Stück	7,00 €
15.910.082		Kabelverlängerung 250 cm schwarz	Stück	22,00 €

Preisliste für Fenster- und Türensicherung

Nr.	Beschreibung	Einheit	VK-Preis
VM201016B	Fenstersicherung braun kl. (16-25 x 24 x 62)	Stück	19,86
VM201016B-VE	Fenstersicherung braun kl. (16-25 x 24 x 62) VE = 10 Stück	Stück	168,81
VM201016W	Fenstersicherung weiß kl. (16-25 x 24 x 62)	Stück	19,86
VM201016W-VE	Fenstersicherung weiß kl. (16-25 x 24 x 62) VE = 10 Stück	Stück	168,81
VM204016B	Fenstersicherung braun gr. (16-25 x 27 x 92)	Stück	23,83
VM204016B-VE	Fenstersicherung braun gr. (16-25 x 27 x 92) VE = 10 Stück	Stück	208,54
VM204016W	Fenstersicherung weiß gr. (16-25 x 27 x 92)	Stück	23,83
VM204016W-VE	Fenstersicherung weiß gr. (16-25 x 27 x 92) VE = 10 Stück	Stück	208,54

Preise freibleibend zuzüglich MwSt.

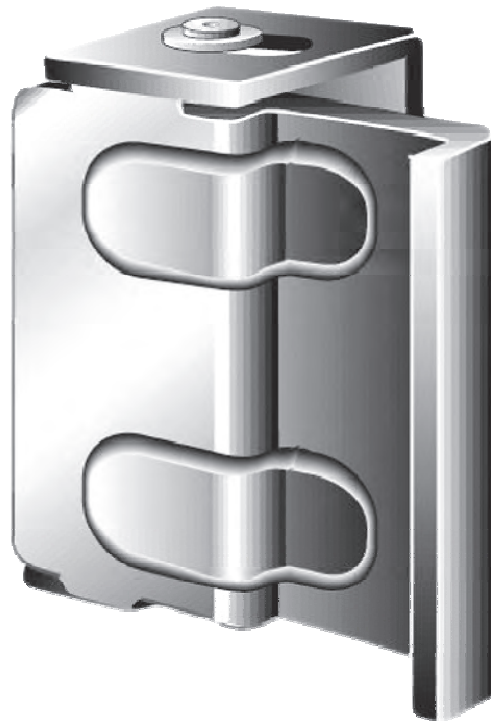

Technologie:

Massiver Stahlriegel

Höhe: 62 mm

Fensterflügel/Türblatt werden nicht angebohrt

Montage erfolgt nur auf dem Rahmen

Stabile Befestigung und widerstandsfähige Bauweise

Einsatz und Anwendung:

Universelle Fenster- und Türsicherung für nach innen öffnende Fenster und Fenstertüren
Selbstrastende Verriegelung

Zum Absichern von Fenstern und Fenstertüren wird der Winkel manuell umgeklappt

Zum Öffnen wird der Winkel zurückgeklappt

1. Annahmebedingungen

Die Annahme von Aufträgen erfolgt nur zu unseren Verkaufs-, Liefer- und Zahlungsbedingungen. Einkaufsbedingungen wird ausdrücklich widersprochen. Ein Schweigen unsererseits auf mitübersandte Einkaufsbedingungen gilt nicht als Annahme solcher Bedingungen. Einkaufsbedingungen sind ausnahmsweise nur dann bindend, wenn wir dieses ausdrücklich schriftlich bestätigt haben.

2. Angebote

Alle Angebote erfolgen freibleibend. Aufträge, Vereinbarungen und Erklärungen, auch diejenigen von Vertretern, bedürfen zu ihrer Wirksamkeit der schriftlichen Bestätigung des Verkäufers.

3. Lieferzeiten

Eine Lieferzeit gilt, sofern nicht ausdrücklich als Fixtermin vereinbart und gekennzeichnet, nur annähernd. Wird die Erbringung der von dem Verkäufer geschuldeten Leistung zwingend durch unvorsehbare und unverschuldete Umstände verzögert z.B. durch höhere Gewalt, Ausnahmestände, Streik, Aussperrung, Betriebs- und Verkehrsstörungen aller Art (insbesondere in den Zulieferfirmen), so verlängert sich eine etwa vereinbarte Lieferzeit als auch ein vereinbarter Fixtermin um die Dauer der Verzögerung. Der Verkäufer ist verpflichtet, den Käufer von der Verzögerung und ihrer voraussichtlichen Dauer unverzüglich zu unterrichten. Der Käufer kann im Falle einer erheblichen Verzögerung der Lieferzeit nur nach Setzung einer zeitlich angemessenen Nachfrist vom Vertrag zurücktreten. Die Geltendmachung weiterer Schadensersatzansprüche ist ausgeschlossen.

4. Lieferqualität

Die Lieferungen erfolgen in handelsüblicher Qualität. Durch die Produktion können gerade bei dunklem Material kleinere Kratzer entstehen. Diese sind so fein, dass sie nur aus nächster Entfernung zu sehen sind und stellen daher keinen Reklamationsgrund dar. Handelsübliche Abweichungen, Gewicht und Farbe bleiben vorbehalten und geben keinen Grund zu Beanstandungen.

5. Eigentumsvorbehalt

Der Verkäufer behält sich das Eigentum an allen gelieferten Waren bis zur vollständigen Bezahlung aller Verbindlichkeiten aus der Geschäftsbeziehung vor. Pfändungen seitens Dritter sind dem Verkäufer sofort anzuzeigen. Der Käufer ist befugt, die Ware im ordnungsgemäßen Geschäftsgang weiter zu veräußern. Wird Eigentumsvorbehaltsware vom Käufer bzw. im Auftrage des Käufers weiter veräußert oder derart in das Grundstück eines Dritten eingebaut, dass sie wesentlicher Bestandteil des Grundstückes des Dritten ist, so gehen die aus Verkauf, Verarbeitung oder Einbau entstehenden Forderungen bis zur Höhe der Forderung dem Verkäufer auf diesen über. Der Käufer tritt in diesem Fall schon jetzt gegen den Dritten oder den, den es angeht, etwa entstehende Forderungen auf Vergütung in Höhe der Forderung der Verkäufer mit allen Nebenrechten an die Verkäufer ab.

6. Versand

Der Versand erfolgt auf Gefahr des Bestellers (auch beim Versand direkt am Endkunden des Bestellers). Auf dem Transport abhanden gekommene oder beschädigte Waren werden von uns nur aufgrund einer neuen Bestellung gegen Berechnung der jeweils gültigen Preise ersetzt. Versicherung gegen Transportschäden wird nur vorgenommen, wenn der Besteller dies ausdrücklich vorschreibt und gleichzeitig die Kosten übernimmt. Abweichungen von dem Lieferschein oder der Rechnung sind uns sofort nach Empfang der Ware schriftlich zu melden. Auf dem Transportweg entstandene Schäden (auch an der Verpackung) sind unter Beachtung der erforderlichen Sorgfalt im eigenen Interesse vom jeweiligen Transportunternehmen bescheinigen zu lassen, damit gegebenenfalls Regressansprüche geltend gemacht werden können.

7. Beanstandungen, Mängelrügen und Haftung

Beanstandungen wegen unvollständiger oder unrichtiger Lieferung oder Rügen wegen erkennbarer Mängel sind unverzüglich, spätestens 8 Tage nach Empfang, schriftlich mitzuteilen. Andere Mängel sind unverzüglich nach Entdeckung schriftlich mitzuteilen, wobei insbesondere sämtliche Waren vor dem Einbau geprüft werden müssen. Bei nicht rechtzeitiger schriftlicher Mitteilung von Beanstandungen und Mängelrügen gilt die gelieferte Ware als genehmigt. Nach Be- oder Verarbeitung der gelieferten Ware können offensichtliche Mängel nicht mehr geltend gemacht werden. Auf die Bedeutung des Unterlassens von Mängelanzeigen wird bei Beginn der Frist besonders hingewiesen.

8. Abwicklung bei Beanstandungen

Bei Geltendmachung von Mängeln sind wir berechtigt, die beanstandeten Gegenstände in Augenschein zu nehmen und eventuelle Mängel durch Nachbesserung oder insgesamt oder bezüglich einzelner Teile durch Ersatzlieferung zu beheben. Weitergehende Wandlungs- und Minderungsrechte sind ausgeschlossen. Dem Käufer wird im Falle des Fehlschlagens der Nachbesserung oder Ersatzlieferung das Recht auf Minderung bzw. Wandlung vorbehalten. Rücksendungen und Umtausch erfolgen erst bei schriftlicher Bestätigung unsererseits. Bei der Geltendmachung von Mängeln hinsichtlich einzelner Waren erfolgt die Abwicklung der übrigen Lieferung, als wenn keinerlei Mängel oder Beanstandungen erhoben worden seien. Nimmt der Käufer ohne unsere Zustimmung Nachbesserungsmaßnahmen vor, hat dies den Verlust aller Mängelansprüche gegen uns zur Folge, es sei denn, der Käufer weist nach, dass seine Nachbesserung nicht ursächlich war für den nun gerügten Mangel. Schadensersatzansprüche des Käufers, gleich aus welchem Rechtsgrund, dies betrifft insbesondere Schadensersatzansprüche aus schuldhafter Verletzung der Nachbesserungspflicht, Schadensersatz aus Verletzung von Pflichten bei Vertragsverhandlungen und Schadensersatz für zugesicherte Eigenschaften sind ausgeschlossen, es sei denn, wir oder unsere Erfüllungsgehilfen hätten vorsätzlich oder grob fahrlässig den Schaden herbeigeführt. Dieser teilweise Haftungsausschluss gilt auch für etwaige Mängelfolgeschäden.

9. Gewährleistung

Die Gewährleistung auf von uns gelieferte Waren beträgt gem. BGB 24 Monate.

10. Zahlungsbedingungen

1. Neukunden zahlen die ersten 3 Aufträge per Vorkasse abzüglich 5% Skonto
2. Zahlung per Lastschrift 7 Tagen nach Rechnungsdatum abzüglich 5% Skonto
3. Zahlung innerhalb 7 Tagen nach Rechnungsdatum abzüglich 5% Skonto
4. Zahlung 8 – 14 Tagen nach Rechnungsdatum ohne Abzüge

11. Zahlungsverzug

1. Bei Zahlungsverzug berechnen wir ab dem 10. Tag nach Zahlungsfälligkeit ohne weitere Ankündigungen 5 Prozentpunkte über dem Basiszinssatz.
2. Bei nachhaltigem Zahlungsverzug werden wir unsere Forderungen, zwecks Inkasso, an unsere Kreditversicherung weiterleiten. Die daraus entstehenden Kosten gehen zu Lasten des Schuldners.
3. Nach Meldung an unsere Kreditversicherung wird nur noch nach Vorkasse produziert und geliefert.

12. Rücktritt

Tritt der Käufer vom Vertrag ohne rechtfertigende Gründe zurück oder kann den Vertrag aus vom Käufer zu vertretenden Gründen nicht durchgeführt werden, so ist der Verkäufer berechtigt, unbeschadet des Nachweises eines höheren ihr entstandenen Schadens einen Betrag von 30% der Auftragssumme bis zum Fertigungsbeginn und 75% nach dem Fertigungsbeginn als Schadensersatz zu verlangen. Dem Käufer bleibt der Nachweis eines niedrigen Schadens vorbehalten.

13. Lieferungskosten für Deutschland (andere Länder auf Anfrage)

1. Rollladen, Rollladenantriebe und Insektenschutzrollos: Die Lieferung erfolgt ab 300,- € Netto frei Haus zum Lager bzw. der Ausstellung des Käufers. Bei Lieferungen unter 300,- € Netto wird eine Versandkostenpauschale bis zu 25,- € berechnet.
2. Andere Produkte wie Markisen usw. auf Anfrage.

14. Erfüllungsort

Erfüllungsort und Gerichtsstand ist Osterholz-Scharmbeck.

Stand: Juni 2016

HÄNDLERP RTAL

<http://bestellung.rollimpex.de>

- **24 Stunden / jeden Tag erreichbar**
Jeder Zeit und überall einen Angebotspreis ermitteln.
- **Abspeichern von Kommissionen**
Speichern Sie einfach die von Ihnen konfigurierten Rollläden für eine spätere Weiterverarbeitung unter einem Kommissionsnamen ab.
- **Automatische Funktionen**
Berechnung der kleinstmöglichen Kastengröße, hinzurechnen von Kastenhöhen und Führungsschienenbreiten (keine unrealisierbaren Konfigurationen möglich).
- **Druckfunktion**
Ausdrucken von Preisangeboten auf Ihrem Briefpapier.
- **Keine lästigen Freigaben**
Bestellungen ohne Änderungen oder offene Fragen werden automatisch freigegeben. Sie müssen keine Freigabe erteilen, wie bei Bestellungen per Fax oder Mail.
- **Kundenmodus**
Lassen Sie sich Preise mit von Ihnen zuvor eingestellten Rabatten oder Aufschlägen anzeigen und stellen Sie gemeinsam mit Ihrem Kunden Rollläden zusammen.
- **Internet-Verkauf an Endkunden**
Mit der „Live-Video-Beratung“ von liviwa (zum Vorzugspreis bei uns erhältlich) haben Sie die Möglichkeit, gemeinsam mit Ihren Kunden das Händler-Portal im Kundenmodus zu bedienen und somit Verkäufe über das Internet zu tätigen.

Videoberatung, was ist das?

Videoberatung ist eines der modernsten Werkzeuge für eine effektive Kundenkommunikation. Viele Banken nutzen diese Möglichkeit heute bereits, um unabhängig von räumlicher Distanz und Öffnungszeiten mit ihrer Klientel in Kontakt zu treten. Doch auch in anderen Branchen handelt es sich bei der Technik längst nicht mehr nur um einen Trend - sie gehört zu einem erfolgreichen Online-Geschäft einfach dazu. Vom Immobilienmakler, über den Einzelhändler bis hin zu Support, Vertrieb und Kundendienst spielt die Video-Beratung eine immer wichtigere Rolle.

Mit **liviwa** lassen Sie **Ihre** Kunden durch **Ihre** Augen sehen

weitere Informationen unter: <http://liviwa.de>



Qualität, die überzeugt,
zu Preisen, die entscheiden!

ROLLIMPEX e. K.
Andreas Kranke
Industriestraße 1
27711 Osterholz-Scharmbeck



Telefon +49 (0)4791 80787-0
Telefax +49 (0)4791 80787-30

info@rollimpex.de
www.rollimpex.de

